



Guida tecnica 2019

CUCINE IKEA

In questa guida troverai il sistema di cucine METOD e le altre cucine del nostro assortimento, piani di lavoro, miscelatori, lavelli e tutti gli accessori di cui hai bisogno per trasformare la cucina dei tuoi sogni in realtà.





Lavelli e miscelatori.
Vedi pagina 72



Lavorare in cucina è più sicuro, facile e divertente con una buona illuminazione sul piano di lavoro, dietro le ante a vetro e nei cassetti. Vedi pagina 34

INDICE

Servizi.....	04	Cucina KNOXHULT.....	106
Cucine IKEA.....	06	Minicucina SUNNERSTA	110
Sistema di cucine METHOD	08	Garanzia	112
Ante e frontali cassetto.....	10	Come acquistare una cucina IKEA.....	114
Rivestimenti, liste di finitura, zoccoli e gambe	22		
Illuminazione	34		
Piani di lavoro	42		
Rivestimenti da parete.....	58		
Lavelli	64		
Miscelatori.....	72		
Mobili METHOD	78		
Accessori interni METHOD	84		
Accessori per cucina.....	92		
Pomelli e maniglie	104		





Puoi fare tutto da te. Oppure scegliere i nostri servizi. Possiamo aiutarti a realizzare la cucina dei tuoi sogni in ogni fase del progetto, dal rilievo misure all'installazione completa di mobili ed elettrodomestici. **Vedi pagina 04**



Oltre a essere il punto di incontro di tutta la famiglia, un'isola per cucina ti offre uno spazio di lavoro extra. Il piano di lavoro dell'isola per cucina VADHOLMA ha uno strato superiore molto resistente in rovere, perfetto sia per la preparazione dei cibi che per una merenda in compagnia. **Vedi pagina 92**

La vita in cucina è più semplice con i cassetti a estrazione totale, che ti permettono di vedere e raggiungere facilmente il contenuto. Con gli accessori interni per mobili e cassetti, tieni tutto in ordine e trovi subito quello che cerchi. **Vedi pagina 10**

Servizi

Se hai bisogno di una mano, noi siamo al tuo servizio

Noi facciamo di tutto per rendere la tua esperienza d'acquisto davvero semplice. E, se hai bisogno di una mano, puoi scegliere da un menu di servizi quello che fa per te. Per maggiori dettagli vieni in negozio o leggi su IKEA.it/servizi



TRASPORTO

Se vuoi una mano per portare i tuoi acquisti a casa o presso la tua attività, possiamo dartela noi: mettiamo a tua disposizione un servizio davvero comodo e ancora più conveniente. Non importa quanto grande e pesante sia la merce. Tu scegli quando e dove. Trasporto espresso: la portiamo direttamente a casa tua entro il giorno successivo all'acquisto. Il servizio è attivo in molti comuni limitrofi al tuo negozio anche per gli acquisti on-line. Oppure trasporto su appuntamento: attivo in tutta Italia, anche per gli acquisti on-line.

Scopri le nuove tariffe, ancora più convenienti, su IKEA.it/servizi o in negozio.



PROGETTAZIONE

Progettare la casa dei tuoi sogni è facile con il Planner IKEA, il nostro strumento di progettazione on-line. Ma, se preferisci, puoi affidarti ai nostri esperti in negozio oppure on-line: sarai seguito passo passo dalla progettazione fino all'acquisto. Fissa un appuntamento sul nostro sito o in negozio per usufruire del servizio.



MONTAGGIO

I nostri mobili sono progettati per essere montati facilmente ma sappiamo che a volte fa piacere avere un aiuto. Noi mettiamo a tua disposizione il servizio montaggio. Nel caso di trasporto su appuntamento, questo servizio verrà eseguito lo stesso giorno del trasporto.

Fai shopping come e quando vuoi tu



COMPRA ON-LINE

Fare shopping su IKEA.it è davvero semplicissimo. Trovi tantissimi prodotti e tante idee e soluzioni per dare nuova vita alla tua casa. Acquista quando e dove vuoi: 7 giorni su 7, 24 ore su 24; mentre torni dal lavoro o direttamente dal divano di casa tua. Scegli tu. Noi ti garantiamo la consegna a casa tua in pochi giorni.

Clicca e ritira

Quando acquisti on-line e vuoi risparmiare tempo noi possiamo preparare tutta la merce che hai ordinato e tu puoi ritirarla nel negozio più vicino a te o presso uno dei tanti nostri punti di ritiro presenti in tutta Italia. Scoprilì tutti su IKEA.it/dovesiamo

L'app IKEA Store

Per rendere più semplice e veloce la tua esperienza di acquisto, scarica l'app IKEA Store. Puoi cercare i prodotti, scoprire le offerte speciali e fare la tua lista della spesa. Tutti i nostri operatori sono a tua disposizione dal lunedì alla domenica dalle 9 alle 22.



→ Per informazioni più dettagliate sui nostri servizi, vai su IKEA.it/servizi oppure rivolgiti al tuo negozio preferito.



RILIEVO MISURE

Si tratta di dettagli importanti. Ecco perché noi mettiamo a tua disposizione il servizio di rilievo misure a domicilio. Se acquisti una cucina l'importo speso per questo servizio sarà decurtato dall'ammontare totale del tuo acquisto.



ALLACCIAMENTI

Se hai bisogno di aiuto, possiamo eseguire noi gli allacciamenti elettrici e idrici della tua cucina o del tuo bagno appena acquistati. Questo servizio viene effettuato lo stesso giorno del montaggio per permetterti di goderti da subito i tuoi acquisti.



FINANZIAMENTO

Tasso 0 in cucina
Se compri una cucina per un importo totale da €1.500 a €10.000, inclusi eventuali accessori e servizi, ti proponiamo un finanziamento a Tasso Zero senza spese accessorie. Puoi scegliere tra 20, 30 e 40 rate mensili (prima rata a 30 giorni).

Esempio €1.500 (importo totale del credito) in 30 rate da €50 – TAN fisso e TAEG 0%. Il TAEG rappresenta il costo totale del credito espresso in percentuale annua e non include alcun costo a carico del cliente. Importo Totale dovuto €1.500.

Offerta valida dal 1/09/2018 al 31/08/2019.

Messaggio pubblicitario. Informativa precontrattuale in negozio. Salvo approvazione della finanziaria per cui IKEA opera come intermediario del credito in esclusiva.

PREZZI VALIDI FINO AL 31 LUGLIO 2019.

Possono diminuire in occasione di saldi o promozioni. In caso di variazioni di IVA, già inclusa nei nostri prezzi, siamo obbligati ad adeguarci alla norma in vigore. Ci scusiamo sin d'ora per eventuali errori di stampa nel testo o nei prezzi. Nel caso in cui il prezzo effettivo di un articolo sia differente rispetto a quanto ivi indicato sarà applicato il prezzo effettivo comunicato in negozio e/o sul nostro sito web IKEA.it

VIENI A TROVARCI IN NEGOZIO

Sentiti come a casa tua: esplora i nostri ambienti, siediti, sdraiati e apri tutti i cassetti. Scopri da vicino i nostri prodotti e le nostre soluzioni d'arredo e, se hai domande, rivolgiti al nostro personale che ti risponderà con competenza e disponibilità. E, poiché la maggior parte dei nostri prodotti è confezionata in pacchi piatti, potrai portare tu stesso i tuoi acquisti a casa e goderteli da subito. Se, invece, hai bisogno di aiuto puoi scegliere tra i servizi che IKEA mette a tua disposizione.

Per gli orari di apertura e per come raggiungere il negozio IKEA più vicino a te visita il nostro sito IKEA.it

CONTATTACI

Personalmente.
In negozio, noi con le camicie gialle siamo sempre pronti a rispondere alle tue domande e aiutarti ogni volta che ne hai bisogno.

Su IKEA.it
Per rispondere sempre alle tue domande abbiamo messo a tua disposizione diverse modalità di contatto su IKEA.it/contattaci: troverai le Risposte alle domande più frequenti e la Live Chat. Potrai anche scriverci una Mail e ti risponderemo entro 24 ore.



Servizio telefonico per informazioni e supporto all'acquisto.

Risponditore automatico a pagamento, attivo 24 ore su 24. Se desideri puoi parlare direttamente con i nostri operatori che ti daranno informazioni generali sui prodotti, sui servizi e metodi di pagamento.
199 11 46 46* Dall'estero: 0039 02 78629900

Servizio telefonico per assistenza post-vendita.

Risponditore automatico gratuito, attivo 24 ore su 24. Se desideri, puoi parlare direttamente con i nostri operatori e ricevere supporto su un acquisto già effettuato. 800 97 09 09
Dall'estero: 0039 02 78629970
Tutti i nostri operatori sono a tua disposizione dal lunedì alla domenica dalle 9.00 alle 22.00.

*Il costo al minuto, IVA inclusa, da telefono fisso senza scatto alla risposta è di 14,49 cent. lun-ven 8.00/18.30, sab 8.00/13.00 (festivi esclusi) e di 5,67 cent. lun-ven 18.30/8.00, sab 13.00/24.00, festivi tutto il giorno e lun. dalle ore 24.00 alle ore 8.00. La tariffa massima, IVA inclusa, da telefono mobile è di 48,80 cent. al minuto con scatto alla risposta di 15,75 cent. Per ulteriori dettagli sui costi da rete mobile, contatta il tuo operatore.

Che tipo di cucina cerchi?

Cerchi una cucina semplice, da installare in giornata, o un sistema componibile completo come METOD, da personalizzare come vuoi? Nel nostro assortimento troverai la soluzione giusta per te. Qui puoi vedere tre esempi di cucine IKEA che rispondono a esigenze e gusti diversi.



METHOD cucine componibili

Il nostro sistema per la cucina METHOD comprende mobili di diverse misure, che si adattano a qualsiasi spazio e attività in cucina. Grazie alla sua flessibilità, questo sistema è completamente personalizzabile in base alle tue esigenze e ti offre infinite possibilità di scelta. Inoltre abbiamo sviluppato un ampio assortimento di prodotti complementari e accessori interni che ti permettono di vedere e raggiungere facilmente il contenuto dei mobili, anche negli angoli. Per finire, completa la tua cucina con frontali, ante, piani di lavoro, soluzioni per l'illuminazione, lavello, miscelatore, pomelli, maniglie e molto altro, scegliendo fra i tanti stili disponibili.

Vedi pagina 08



KNOXHULT cucina

KNOXHULT è una serie composta da elementi modulari che puoi combinare come preferisci. Insieme agli elettrodomestici LAGAN, ti permette di creare una cucina dotata di tutte le funzioni base, a un prezzo basso. Aggiungi lavello, miscelatore, pomelli e maniglie per completare la tua soluzione. La semplicità degli elementi modulari rende l'installazione così facile che potrai iniziare a usare la tua cucina il giorno stesso dell'acquisto.

Vedi pagina 106



SUNNERSTA minicucina

Se vuoi una cucina essenziale, SUNNERSTA è quello che fa per te. Questa minicucina flessibile è facile da acquistare, trasportare, installare e portare con te quando traslochi. Aggiungi il piano cottura a induzione portatile TILLREDA e il frigorifero TILLREDA e avrai tutte le funzioni base che servono, per esempio, in un piccolo appartamento, in una casa per le vacanze o in una residenza universitaria.

Vedi pagina 110

METHOD CUCINE COMPONIBILI

Infinite possibilità

Grazie al suo design modulare, il sistema componibile METHOD è facile da installare e ti offre infinite possibilità di progettazione. Dallo stile tradizionale al minimalismo moderno, con METHOD troverai sicuramente la soluzione perfetta per te.

Una cucina deve essere funzionale e rispondere a ogni esigenza. Con METHOD puoi creare una cucina nello stile che preferisci e avere, allo stesso tempo, tutto quello di cui hai bisogno per tenere ogni cosa perfettamente

in ordine. Per cominciare, scegli ante e frontali cassetto, soluzioni per l'illuminazione, piano di lavoro, lavello, miscelatore, pomelli, maniglie e accessori.

25
anni di
GARANZIA

Le cucine METHOD sono garantite 25 anni. Per saperne di più, leggi a **pagina 112**.





Ante e frontali per cassetti

Scegli il tuo stile

Scegli ante e frontali cassetto che rispecchiano il tuo gusto e le tue preferenze. Questi elementi sono il biglietto da visita della tua cucina e ne definiscono lo stile.

Con la nostra ampia scelta di materiali e finiture, è facile trovare le ante e i frontali cassetto più adatti al tuo stile. Sia che tu preferisca un design tradizionale, ricco di dettagli, o uno più moderno e minimalista, caratterizzato da elementi lucidi e maniglie integrate, nel nostro assortimento troverai sicuramente quello che fa per te.

Qualunque sia la tua scelta, tutti i nostri frontali sono resistenti, di alta qualità e garantiti 25 anni.



Le ante per cucine sono garantite 25 anni.
Per saperne di più, leggi a **pagina 112**.



Stili delle ante e dei frontali cassetto



Ante e frontali cassetti lisci

Le ante e i frontali lisci hanno un design estremamente semplice e lineare e una superficie facile da pulire. Puoi scegliere tra tanti colori, materiali e finiture.



Ante e frontali cassetti con cornice

Le ante e i frontali con cornice sono ricchi di dettagli e hanno un aspetto artigianale alla vista e al tatto. Sono adatti a una cucina rustica e tradizionale. Tutte le nostre serie di ante con cornice includono un'anta a vetro coordinata.



Ante e frontali cassetti lucidi

Le superfici lucide sono adatte a tutti, da chi ha una cucina minimalista a chi ne ha una progettata per la vita in famiglia. Non temono le macchie poiché sono facili da pulire.



Ante e frontali cassetti con maniglie integrate

Le maniglie integrate sono quasi invisibili e donano uno stile moderno e minimalista alla tua cucina.

Ante e frontali cassetto bianchi



HÄGGEBY

Colore: bianco opaco.

Materiali: lamina di melamminica.

L'ante HÄGGEBY bianca, che unisce qualità, design e prezzo basso, ti permette di creare una cucina dallo stile lineare e moderno. Coordinabile con l'ante JUTIS.



L40xH80 cm 502.054.62 €6



VEDDINGE

Colore: bianco opaco.

Materiali: fibra di legno laccata.

L'ante VEDDINGE bianca ha una superficie liscia che ti permette di creare una cucina luminosa, dallo stile lineare e moderno. Coordinabile con l'ante JUTIS.

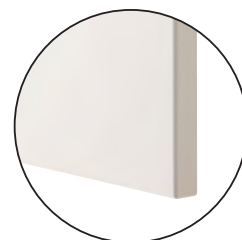

L40xH80 cm 002.054.31 €15



RINGHULT

Colore: bianco lucido.

Materiali: fibra di legno con superficie rivestita in lamina lucida.

L'ante RINGHULT bianca è caratterizzata da linee semplici e da una superficie lucida resistente e facile da pulire. Con RINGHULT, avrai una cucina luminosa dallo stile moderno. Coordinabile con l'ante JUTIS.



L40xH80 cm 302.050.95 €24



KUNGSBACKA

Colore: bianco opaco.

Materiali: legno riciclato e lamina di plastica PET riciclata.

KUNGSBACKA è un'ante dal design moderno che valorizza lo stile lineare della tua cucina. La lamina in plastica è ottenuta da bottiglie di PET riciclate. Coordinabile con l'ante JUTIS.



L40xH80 cm 703.972.38 €29

Ante e frontali cassetto bianchi



SÄVEDAL

Colore: bianco.

Materiali: fibra di legno con superficie rivestita in lamina.

L'anta SÄVEDAL bianca ha una cornice larga che ti permette di creare una cucina luminosa dallo stile tradizionale.

Coordinabile con l'anta SÄVEDAL in vetro temprato.



L40xH80 cm 402.930.01 €24



HITTARP

Colore: bianco sporco.

Materiali: fibra di legno laccata.

Grazie al colore bianco sporco e alle scanalature verticali, l'anta HITTARP evoca tutto il fascino dell'artigianato tradizionale e permette di creare una cucina personalizzata.

Coordinabile con l'anta HITTARP in vetro temprato.



L40xH80 cm 302.599.55 €24



VOXTORP

Colore: bianco opaco.

Materiali: rivestita in lamina.

VOXTORP, un'anta liscia e opaca con maniglia a gola integrata, dona uno stile lineare e moderno alla tua cucina.

Coordinabile con l'anta JUTIS.



L40xH80 cm 402.731.78 €34



VOXTORP

Colore: bianco lucido.

Materiali: rivestita in lamina lucida.

VOXTORP, un'anta liscia e lucida con maniglia a gola integrata, dona uno stile lineare e moderno alla tua cucina.

Coordinabile con l'anta JUTIS.



L40xH80 cm 203.974.86 €40

Ante e frontali cassetto bianchi



BODBYN

Colore: bianco sporco.
Materiali: fibra di legno laccata.

Ricca di dettagli e caratterizzata dal pannello smussato, l'anta color bianco sporco BODBYN dona alla tua cucina uno stile tradizionale e distintivo.
Coordinabile con l'anta BODBYN in vetro temprato.



L40xH80 cm 702.054.80 €40



MÄRSTA

Colore: bianco opaco.
Materiali: fibra di legno con lamina di melammina.

L'anta MÄRSTA ha uno stile moderno grazie alla finitura liscia e alle maniglie integrate.
Puoi personalizzare ulteriormente la tua cucina scegliendo tra i 4 colori diversi delle maniglie.
Puoi optare per una tonalità coordinata oppure in contrasto con il resto della cucina.



4 colori diversi delle maniglie inclusi in ogni anta

L40xH80 cm 302.972.31 €48

Ante e frontali cassetto colorati

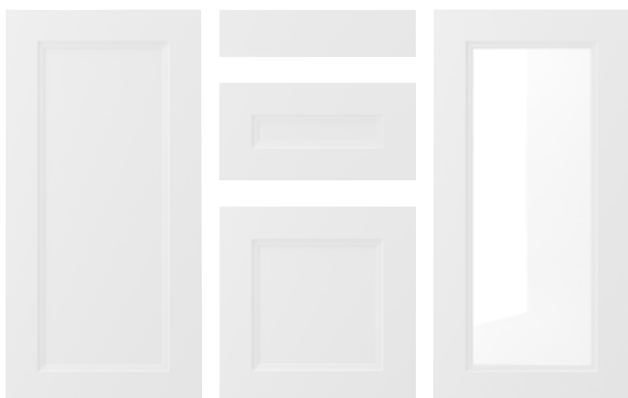

AXSTAD

Colore/design: bianco opaco.
Materiale: fibra di legno e superficie in lamina.

L'anta AXSTAD ha una superficie bianca opaca, un pannello e linee morbide. Il suo design si adatta sia a una cucina moderna che a una cucina tradizionale. Completala con le ante in vetro temprato della stessa serie.



L40xH80 cm 304.087.62 €34



VEDDINGE

Colore: grigio opaco.
Materiali: fibra di legno laccata.

L'anta VEDDINGE grigia ha una superficie liscia che ti permette di creare una cucina dallo stile lineare e moderno.
Coordinabile con l'anta JUTIS.

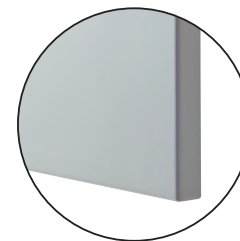

L40xH80 cm 702.210.03 €15

Ante e frontali cassetto colorati



RINGHULT

Colore: grigio chiaro lucido.

Materiali: fibra di legno con superficie rivestita in lamina lucida.

L'ante RINGHULT grigio chiaro è caratterizzata da linee semplici e da una superficie lucida resistente e facile da pulire. Con RINGHULT, avrai una cucina luminosa dallo stile moderno. Coordinabile con l'ante JUTIS.

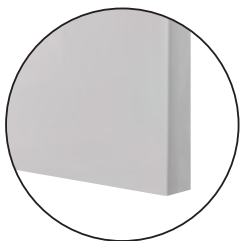

L40xH80 cm 403.271.38 €24



KALLARP

Colore: grigio-turchese lucido.

Materiali: rivestita in lamina lucida.

L'ante lucida KALLARP dona alla tua cucina uno stile lineare, colorato e moderno. Coordinabile con l'ante JUTIS.

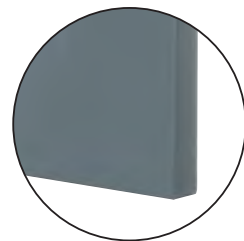

L40xH80 cm 603.227.57 €24



KUNGSBACKA

Colore: nero antracite opaco.

Materiali: legno riciclato e lamina di plastica PET riciclata.

KUNGSBACKA è un'ante con una moderna finitura nera opaca, smussata sulla parte superiore e inferiore, che valorizza lo stile lineare della tua cucina. È realizzata con legno riciclato e bottiglie in PET riciclate. Coordinabile con l'ante JUTIS.



L40xH80 cm 403.373.35 €29



UBBALT

Colore: beige scuro opaco.

Materiali: rivestita in lamina.

L'ante UBBALT beige scuro ha linee semplici e una superficie liscia e opaca. Ti aiuta a creare una cucina accogliente, con un tocco di colore. Coordinabile con l'ante JUTIS.

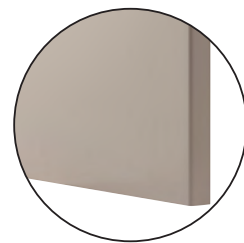

L40xH80 cm 003.102.34 €34



VOXTORP

Colore: beige chiaro lucido.
Materiali: rivestita in lamina lucida.

VOXTORP, un'anta liscia e lucida con maniglia integrata, dona uno stile lineare e moderno alla tua cucina.
Coordinabile con l'anta JUTIS.



L40xH80 cm 503.211.50 €40



BODBYN

Colore: grigio opaco.
Materiali: fibra di legno laccata.

Ricca di dettagli e caratterizzata dal pannello smussato, l'anta grigia BODBYN dona alla tua cucina uno stile tradizionale e distintivo.
Coordinabile con l'ante BODBYN in vetro temprato.



L40xH80 cm 502.210.37 €40

Ante e frontali cassetto di legno o effetto legno



ASKERSUND

Colore: effetto frassino chiaro.
Materiali: rivestita in lamina.

Un'anta chiara dal design lineare, che crea l'effetto delle venature del legno. Adatta a un ambiente fresco e luminoso e a chi ama i colori naturali.
Coordinabile con l'anta JUTIS.



L40xH80 cm 303.318.57 €10



TINGSRYD

Colore: effetto legno nero.
Materiali: rivestita in lamina.

TINGSRYD è un'anta liscia di colore nero, con venature marcate. Ti permette di creare una cucina moderna con un'atmosfera calda e accogliente.
Coordinabile con l'anta JUTIS.



L40xH80 cm 502.056.69 €10

Ante e frontali cassetto di legno o effetto legno



BROKHULT

Colore: effetto noce grigio chiaro.
Materiali: rivestita in lamina.

L'ante BROKHULT è caratterizzata da linee semplici e da una superficie che mette in risalto la trama e le venature naturali del noce. Quest'ante ti aiuta a creare una cucina dallo stile moderno.
Coordinabile con l'ante JUTIS.



L40xH80 cm 002.061.24 €15



EDSERUM

Colore: effetto legno marrone.
Materiali: fibra di legno rivestita in lamina.

L'ante EDSERUM ha una cornice e un pannello in una calda tonalità di marrone, con venature marcate. Ti permette di creare una cucina dall'atmosfera naturale, calda e accogliente.
Coordinabile con l'ante EDSERUM in vetro temperato.



L40xH80 cm 402.211.89 €15



LERHYTTAN

Colore: mordente nero.
Materiali: frassino massiccio e impiallacciatura di frassino.

L'ante LERHYTTAN, con cornice in legno massiccio con bordi smussati e pannello in impiallacciatura, ha uno stile tradizionale che ti permette di creare una cucina calda e accogliente.
Coordinabile con l'ante LERHYTTAN in vetro temperato.



L40xH80 cm 003.560.57 €34



VOXTORP

Colore: effetto noce.
Materiali: rivestita in lamina.

VOXTORP, un'ante liscia con maniglia a gola integrata, dona uno stile lineare e moderno alla tua cucina.
Coordinabile con l'ante JUTIS.

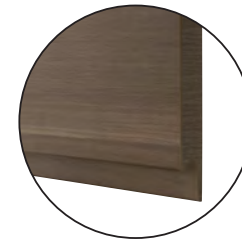

L40xH80 cm 803.104.66 €34

Ante e frontali cassetto di legno o effetto legno



EKESTAD

Colore: rovere.

Materiali: rovere massiccio e impiallacciatura di rovere.

L'anta HYTTAN ha il bordo in rovere massiccio e il pannello in impiallacciatura di rovere con finitura opaca che esalta le venature del legno. È ideale per creare una cucina dall'atmosfera calda e naturale.

Coordinabile con l'anta EKESTAD in vetro temprato.



L40xH80 cm 002.882.14 €34



TORHAMN

Colore: frassino naturale.

Materiali: frassino massiccio e impiallacciatura di frassino con vernice trasparente.

Ogni anta TORHAMN è unica grazie alle variazioni nelle venature e nelle sfumature del legno, che ne evidenziano il fascino naturale. TORHAMN dona alla tua cucina un'atmosfera tradizionale e artigianale.

Coordinabile con l'anta TORHAMN in vetro temprato.



L40xH80 cm 203.134.15 €48

Ante decorative

Con le ante decorative puoi personalizzare la tua cucina creando un contrasto d'effetto o aggiungendo una nota di colore. Progettate per

essere abbinare alle altre ante della tua soluzione, sono disponibili solo in alcune misure. Qui trovi alcuni esempi di ante decorative di 40x80 cm.

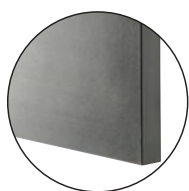

GREVSTA

Colore: acciaio inossidabile.

Materiali: rivestita in acciaio inossidabile.

GREVSTA è un'anta in acciaio inossidabile dal design semplice e lineare, perfetta per una cucina moderna dallo stile industriale.

L40xH80 cm 802.058.61 €30

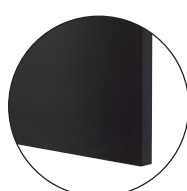

UDDEVALLA

Colore: nero antracite.

Materiali: rivestita in lamina.

UDDEVALLA è un'anta nera opaca utilizzabile anche come lavagna: ideale per annotare ricette, liste della spesa, attività dei bambini e altro ancora.

L40xH80 cm 103.456.76 €30

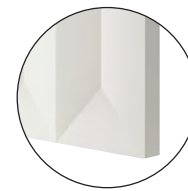

HERRESTAD

Colore: bianco.

Materiali: fibra di legno rivestita in lamina.

La superficie tridimensionale sfaccettata è ideale per dare un tocco di originalità a una cucina moderna.

L40xH80 cm 602.589.83 €40

Ante decorative



JUTIS

Colore: vetro smerigliato e alluminio.
Materiali: alluminio e vetro temperato.

Le ante JUTIS in vetro smerigliato si adattano perfettamente a tutte le ante e i frontali cassetto del nostro assortimento. Sono l'opzione ideale se hai scelto una finitura che non dispone dell'anta a vetro della stessa famiglia. La maniglia è inclusa.

L40xH80 cm 102.058.31 €32

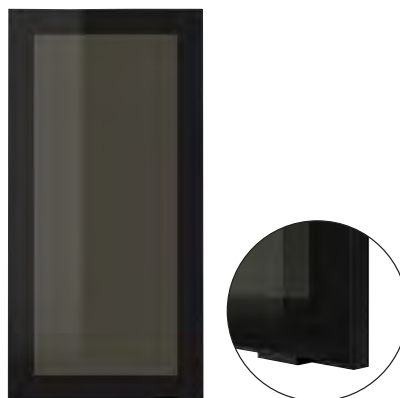

JUTIS

Colore: vetro fumé e nero.
Materiali: vetro temperato e alluminio.

Le ante JUTIS in vetro fumé si adattano perfettamente a tutte le ante e i frontali cassetto del nostro assortimento. Sono l'opzione ideale se hai scelto una finitura che non dispone dell'anta a vetro della stessa famiglia. La maniglia è inclusa.

L40xH80 cm 602.058.95 €32

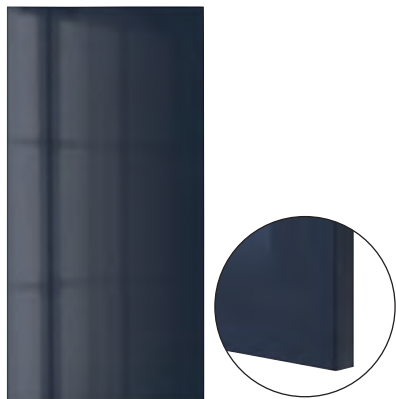

JÄRSTA

Colore: blu-nero lucido.
Materiali: rivestita in lamina.

L'anta JÄRSTA blu-nero lucido dona un tocco di stile alla tua cucina.

L40xH80 cm 303.954.96 €40

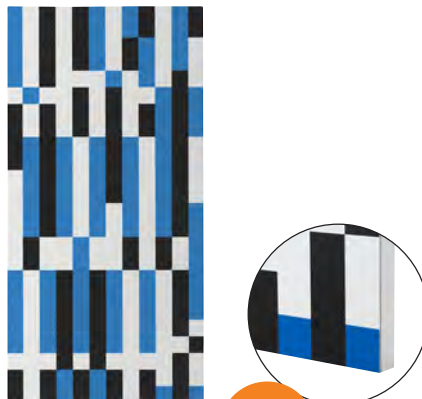

YTTTERBYN

Colore/design: stampato.
Materiale: truciolare con superficie in lamina.

Le ante YTTTERBYN sono disponibili in 6 misure, con 5 motivi grafici unici. Ogni anta ha un motivo caratteristico.

L40xH80 cm 104.087.01 €42

NOVITÀ



JORMLIEN anta illuminata a LED con controller wireless

Colore: bianco caldo/bianco freddo.
Materiali: alluminio e plastica.

La temperatura di colore può variare tra 2200 Kelvin (luce calda), 2700 Kelvin (bianco caldo) e 4000 Kelvin (bianco freddo).

L40xH80 cm
12,5W, 600 lumen 303.047.50 €119,90

JÄRSTA anta
L40xH80 cm, blu-nero lucido
801.175.48

€40





Rivestimenti, liste di finitura, zoccoli e gambe

Aggiungi il tuo tocco finale

Hai scelto una cucina tradizionale, con tanti cassetti ed elementi decorativi, o una cucina moderna e minimalista? Qualunque sia il tuo stile, è il momento di aggiungere i tocchi finali che renderanno davvero unico il tuo ambiente.

Valorizza il tuo stile con rivestimenti, liste di decorazione, gambe e zoccoli coordinati, o crea una finitura in contrasto con ante e cassetti.



Rivestimenti



Liste di finitura



Lista decorativa per pensile



Zoccoli

Rivestimenti

Scegli un rivestimento laterale coordinato con le tue ante, per ottenere una cucina perfettamente integrata, oppure opta per una finitura diversa, per creare un contrasto.

FÖRBÄTTRA rivestimento bianco.



Misure disponibili, LxH

39×86 cm	102.978.83	€11
39×106 cm	502.978.81	€13
39×240 cm	302.978.82	€33
62×80 cm	402.978.86	€15
62×240 cm	602.978.85	€52

FÖRBÄTTRA rivestimento bianco opaco.



Misure disponibili, LxH

39×86 cm	604.176.61	€17
39×106 cm	004.176.59	€21
39×240 cm	804.176.60	€75
62×80 cm	004.176.64	€24
62×240 cm	204.176.63	€90

FÖRBÄTTRA rivestimento bianco lucido.



Misure disponibili, LxH

39×86 cm	303.974.76	€15
39×106 cm	803.974.74	€33
39×220 cm	503.974.75	€60
62×80 cm	703.974.79	€20
62×240 cm	903.974.78	€70

KUNGSBACKA rivestimento bianco opaco.



Misure disponibili, LxH

39×83 cm	803.972.28	€20
39×103 cm	203.972.26	€21
39×240 cm	003.972.27	€75
62×80 cm	203.972.31	€24
62×240 cm	403.972.30	€90

HITTARP rivestimento bianco sporco.



Misure disponibili, LxH

39×84 cm	902.599.43	€18
39×104 cm	302.599.41	€17
39×240 cm	102.599.42	€60
62×80 cm	202.599.46	€20
62×240 cm	402.599.45	€70

FÖRBÄTTRA rivestimento bianco sporco.



Misure disponibili, LxH

39×86 cm	402.344.36	€10
39×106 cm	302.057.26	€13
39×240 cm	102.057.27	€45
62×80 cm	902.057.28	€14
62×240 cm	502.057.25	€45

VEDDINGE rivestimento grigio opaco.

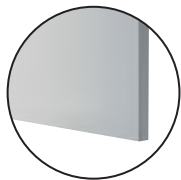

Misure disponibili, LxH

39×86 cm	002.344.43	€11
39×106 cm	002.209.93	€13
39×240 cm	502.209.95	€35
62×80 cm	802.209.94	€15
62×240 cm	202.209.92	€52

RINGHULT rivestimento grigio chiaro lucido.

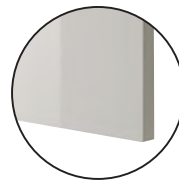

Misure disponibili, LxH

39×86 cm	703.271.27	€15
39×106 cm	103.271.25	€17
39×240 cm	903.271.26	€60
62×80 cm	103.271.30	€20
62×240 cm	303.271.29	€70

KALLARP rivestimento verde chiaro lucido.

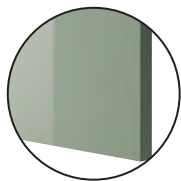

Misure disponibili, LxH

39×86 cm	003.224.25	€15
39×106 cm	503.224.23	€17
39×240 cm	303.224.24	€60
62×80 cm	203.224.29	€20
62×240 cm	403.224.28	€70

KALLARP rivestimento grigio-turchese lucido.

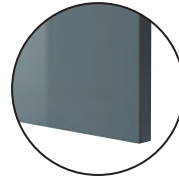

Misure disponibili, LxH

39×86 cm	003.227.03	€15
39×106 cm	403.227.01	€17
39×240 cm	203.227.02	€60
62×80 cm	703.227.09	€20
62×240 cm	903.227.08	€70

KUNGSBACKA rivestimento nero antracite opaco.

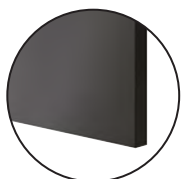

Misure disponibili, LxH

39×83 cm	803.373.24	€20
39×103 cm	203.373.22	€21
39×240 cm	003.373.23	€75
62×80 cm	103.373.27	€24
62×240 cm	303.373.26	€90

UBBALT rivestimento beige scuro.

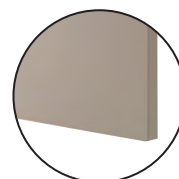

Misure disponibili, LxH

39×86 cm	903.103.81	€17
39×106 cm	503.103.78	€21
39×240 cm	303.103.79	€75
62×80 cm	303.103.84	€24
62×240 cm	503.103.83	€90

VOXTORP rivestimento beige chiaro ludico.



Misure disponibili, LxH		
39×86 cm	803.211.39	€20
39×106 cm	203.211.37	€25
39×240 cm	003.211.38	€50
62×80 cm	003.211.43	€30
62×240 cm	203.211.42	€100

BODBYN rivestimento grigio.

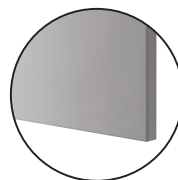

Misure disponibili, LxH		
39×86 cm	102.344.28	€20
39×106 cm	302.210.62	€25
39×240 cm	902.210.64	€50
62×80 cm	102.210.63	€30
62×240 cm	502.210.61	€100

ASKERSUND rivestimento effetto frassino chiaro.



Misure disponibili, LxH		
39×86 cm	603.318.46	€8
39×106 cm	103.318.44	€10
39×240 cm	803.318.45	€30
62×80 cm	003.318.49	€10
62×240 cm	203.318.48	€35

TINGSRYD rivestimento effetto legno nero.

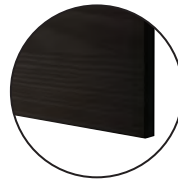

Misure disponibili, LxH		
39×86 cm	202.344.42	€7
39×106 cm	002.056.95	€8
39×240 cm	702.056.92	€30
62×80 cm	502.056.93	€10
62×240 cm	302.056.94	€35

BROKHULT rivestimento effetto noce grigio chiaro.



Misure disponibili, LxH		
39×86 cm	902.344.29	€15
39×106 cm	002.061.43	€20
39×240 cm	502.061.45	€35
62×80 cm	802.061.44	€15
62×240 cm	302.061.46	€52

EDSERUM rivestimento effetto legno marrone.



Misure disponibili, LxH		
39×86 cm	702.344.30	€11
39×106 cm	102.211.76	€13
39×240 cm	702.211.78	€35
62×80 cm	902.211.77	€15
62×240 cm	302.211.75	€52

LERHYTTAN rivestimento mordente nero.

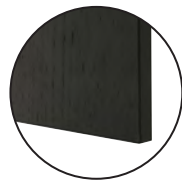

Misure disponibili, LxH		
39×85 cm	303.560.46	€17
39×105 cm	103.560.85	€21
39×240 cm	503.560.45	€75
62×80 cm	103.560.90	€24
62×240 cm	303.560.89	€90

VOXTORP rivestimento effetto noce.

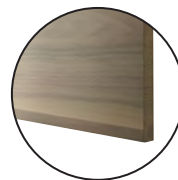

Misure disponibili, LxH		
39×86 cm	103.104.55	€17
39×106 cm	603.104.53	€21
39×240 cm	403.104.54	€75
62×80 cm	503.104.58	€24
62×240 cm	703.104.57	€90

EKESTAD rivestimento oak.



Misure disponibili, LxH		
39×86 cm	502.882.02	€17
39×106 cm	302.881.99	€21
39×240 cm	702.882.01	€75
62×80 cm	802.882.05	€24
62×240 cm	102.882.04	€90

TORHAMN rivestimento frassino naturale.

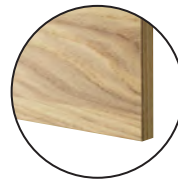

Misure disponibili, LxH		
39×80 cm	803.134.03	€20
39×100 cm	203.134.01	€25
39×240 cm	003.134.02	€90
61×80 cm	103.134.06	€30
61×240 cm	303.134.05	€100

GREVSTA rivestimento acciaio inossidabile.

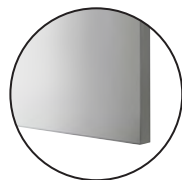

Misure disponibili, LxH		
39×80 cm	502.34.431	€17
39×100 cm	102.058.88	€21
62×80 cm	902.058.89	€25

Liste sotto/soprapensile

Le liste sotto/soprapensile danno il tocco finale alla tua cucina. Sono disponibili in tanti stili diversi, ma esiste sempre una soluzione coordinata con tutte le nostre serie di ante e frontali per cassetti. Puoi usarle per dare uniformità all'ambiente, per nascondere le luci

o semplicemente come elemento decorativo.

Qui puoi vedere tutto il nostro assortimento di liste sotto/soprapensile. Esistono diverse opzioni per il montaggio: scegli tu se applicarle sopra, sotto o intorno ad un mobile oppure tra i rivestimenti.

FÖRBÄTTRA

lista decorativa sotto/sopra pensile
arrotondata, bianco.

221×6 cm 202.978.87 €19



FÖRBÄTTRA

lista decorativa sotto/sopra pensile
arrotondata, bianco lucido.

221×6 cm 503.974.80 €40



KUNGSBACKA

lista decorativa sotto/sopra pensile
smussata,
bianco opaco.

221×2.8 cm 403.972.25 €26



SÄVEDAL

lista decorativa sotto/sopra pensile
smussata, bianco.

221×6 cm 404.177.56 €40



HITTARP

lista decorativa sotto/sopra pensile
arrotondata, bianco sporco.

221×4 cm 204.177.62 €40



FÖRBÄTTRA

lista decorativa sotto/sopra pensile
arrotondata, bianco sporco.

221×6 cm 702.069.60 €21



BOBYN

lista decorativa sotto/sopra pensile
profilata, bianco sporco.

221×6 cm 804.177.59 €20



FÖRBÄTTRA

lista decorativa sotto/sopra pensile
arrotondata, bianco opaco.

221×6 cm 704.176.65 €50





Liste di finitura

VEDDINGE

lista decorativa sotto/soprapensile
arrotondata, grigio opaco.

221 x 6 cm 302.209.96 €19



RINGHULT

lista decorativa sotto/soprapensile
arrotondata, grigio chiaro lucido.

221 x 6 cm 903.271.31 €40



KALLARP

lista decorativa sotto/soprapensile
arrotondata, verde chiaro lucido.

221 x 6 cm 003.224.30 €40



KALLARP

lista decorativa sotto/soprapensile
arrotondata, grigio-turchese lucido.

221 x 6 cm 703.227.14 €40



KUNGSBACKA

lista decorativa sotto/soprapensile
smussata, nero antracite opaco.

221 x 2.8 cm 903.373.28 €26



UBBALT

lista decorativa sotto/soprapensile
arrotondata, beige scuro.

221 x 6 cm 003.103.85 €50



VOXTORP

lista decorativa sotto/soprapensile
arrotondata, beige chiaro lucido.

221 x 6 cm 803.211.44 €20



BODBYN

lista decorativa sotto/soprapensile
profilata, grigio.

221 x 6 cm 602.210.65 €20



ASKERSUND**lista decorativa sotto/soprapensile
arrotondata**, effetto frassino chiaro.

221×6 cm 803.318.50 €17

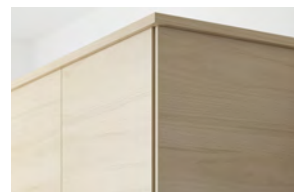
**TINGSRYD****lista decorativa sotto/soprapensile
arrotondata**, effetto legno nero.

221×6 cm 702.082.71 €17

**BROKHULT****lista decorativa sotto/soprapensile**,
effetto noce grigio chiaro.

221×6 cm 902.083.50 €30

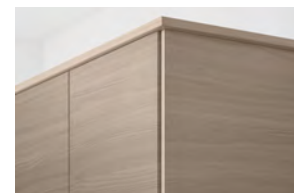
**EDSERUM****lista decorativa sotto/soprapensile
profilata**, effetto legno marrone.

221×6 cm 502.211.79 €35

**LERHYTTAN****lista decorativa sotto/soprapensile
arrotondata**, mordente nero.

221×4.3 cm 903.560.91 €35

**VOXTORP****lista decorativa sotto/soprapensile
arrotondata**, effetto noce

221×6 cm 303.104.59 €50

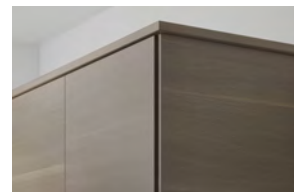
**EKESTAD****lista decorativa sotto/soprapensile
arrotondata**, rovere.

221×6 cm 602.882.06 €50

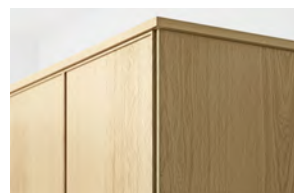
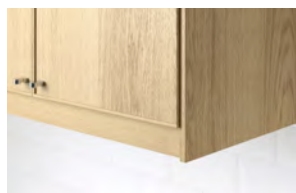
**TORHAMN****lista decorativa sotto/soprapensile
smussata**, frassino naturale.

221×2.9 cm 903.134.07 €35



Zoccoli e Gambe

Scegli tra uno zoccolo semplice o decorativo, per coprire lo spazio tra i mobili base o i mobili alti e il pavimento. Lo zoccolo ti permette di creare una cucina dallo stile lineare e perfettamente integrato. La lunghezza standard è 220 cm, ma si possono

tagliare alla misura desiderata.

In alternativa agli zoccoli, sotto i mobili base e i mobili alti, puoi applicare le gambe, che rendono più luminosa la cucina e la fanno apparire più grande.

BODBYN, grigio



Zoccolo 220x8 cm

302.807.73 €10



Zoccolo decorativo 220x8 cm

502.613.06 €22



Zoccolo decorativo con taglio
66x8 cm

102.930.74 €22



Gamba 8 cm

102.613.08 €18 /2 pz.

LERHYTTAN mordente nero



Zoccolo 220x8 cm

403.560.84 €25



Gamba per Zoccolo decorativo

103.978.06 €15



Gamba angolare per zoccolo
decorativo

204.032.27 €22/2 pz.

FÖRBÄTTRA bianco sporco



Zoccolo 220x8 cm

602.807.76 €10



Zoccolo decorativo 220x8 cm

302.613.07 €16



Zoccolo decorativo con taglio
66x8 cm

402.930.77 €22



Gamba 8 cm

902.613.09 €16/2 pz.

FÖRBÄTTRA bianco



Zoccolo 220x8 cm

403.275.05 €8

FÖRBÄTTRA bianco lucido



Zoccolo 220x8 cm

703.975.06 €10

FÖRBÄTTRA bianco opaco



Zoccolo 220x8 cm

504.176.66 €20

KUNGSBACKA bianco opaco



Zoccolo 220x8 cm

503.972.58 €18

VEDDINGE grigio opaco



Zoccolo 220x8 cm
903.123.23 €10

RINGHULT grigio chiaro lucido



Zoccolo 220x8 cm
603.271.56 €10

KALLARP verde chiaro lucido



Zoccolo 220x8 cm
703.224.55 €10

KALLARP grigio-turchese lucido



Zoccolo 220x8 cm
303.228.34 €10

KUNGSBACKA nero antracite opaco



Zoccolo 220x8 cm
703.373.53 €18

UBBALT beige scuro opaco



Zoccolo 220x8 cm
003.103.90 €20

VOXTORP beige chiaro lucido



Zoccolo 220x8 cm
703.211.68 €20

ASKERSUND effetto frassino chiaro



Zoccolo 220x8 cm
903.318.78 €12

TINGSRYD effetto legno nero



Zoccolo 220x8 cm
402.807.82 €12

BROKHULT effetto noce grigio chiaro



Zoccolo 220x8 cm
102.807.74 €10

EDSERUM effetto legno marrone

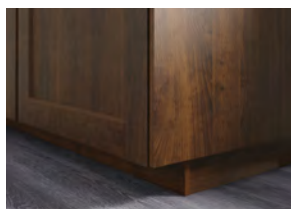

Zoccolo 220x8 cm
802.807.75 €10

VOXTORP effetto noce



Zoccolo 220x8 cm
603.104.86 €20

EKESTAD color rovere



Zoccolo 220x8 cm
302.881.80 €20

TORHAMN effetto frassino naturale



Zoccolo 220x8 cm
403.134.43 €20

GREVSTA effetto acciaio inox



Zoccolo 220x8 cm
402.057.21 €15

Gambe



METHOD gamba, 8 cm, 4 pz.
È stabile anche sui pavimenti irregolari grazie ai piedini regolabili da 7 a 10,5 cm.
Da completare con lo zoccolo.
Carico massimo/gamba: 125 kg.

402.055.99 €6



CAPITA gamba, 8 cm, 4 pz.
È stabile anche sui pavimenti irregolari grazie ai piedini regolabili fino a 9 cm.
Carico massimo/gamba: 125 kg.

acciaio inossidabile	302.443.46	€10
bianco	402.443.41	€7



CAPITA gamba, 16 cm, 4 pz.
È stabile anche sui pavimenti irregolari grazie ai piedini regolabili da 15,5 a 17 cm.
Carico massimo/gamba: 125 kg.

acciaio inossidabile	102.678.95	€10
----------------------	------------	-----



UTBY gamba, 8 cm, 2 pz.
È stabile anche sui pavimenti irregolari grazie ai piedini regolabili fino a 9 cm.
Carico massimo/gamba: 125 kg.

acciaio inossidabile	902.443.34	€15
----------------------	------------	-----



LIMHAMN gamba, 28x35 cm, acciaio inossidabile, 2 pz.
È stabile anche sui pavimenti irregolari poiché si può regolare tra 27,5 e 29 cm.
Carico massimo/gamba: 250 kg.

702.461.74 €22



LIMHAMN gamba di supporto, 28x35 cm, acciaio inossidabile.
È stabile anche sui pavimenti irregolari poiché si può regolare tra 27,5 e 29 cm.
Carico massimo/gamba: 250 kg.

102.461.72 €17



UTBY gamba, acciaio inossidabile.
È stabile anche sui pavimenti irregolari poiché si può regolare in altezza.

90 (86-101,5 cm)	801.175.48	€18
105 (101-116,5 cm)	201.175.51	€22

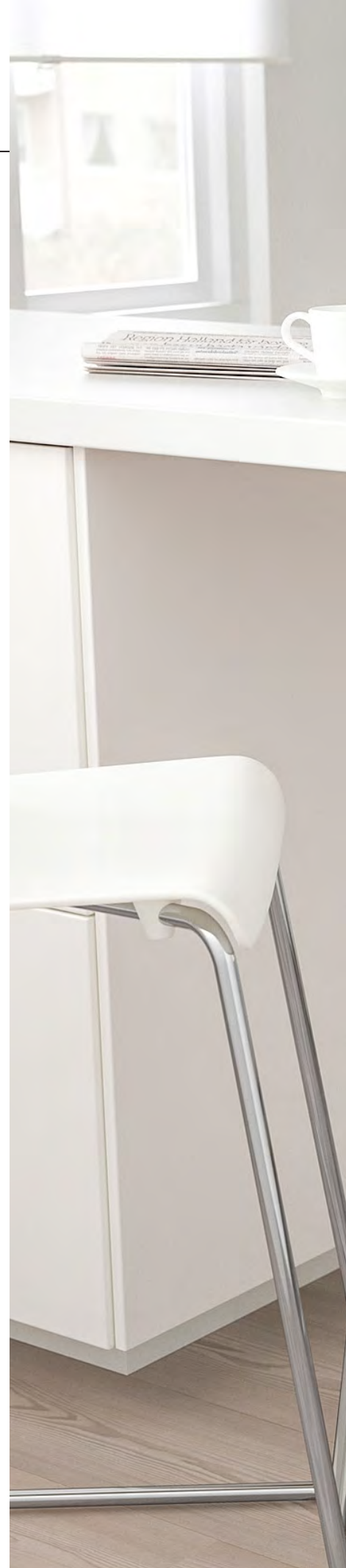



UTBY gamba.
90 cm, acciaio inossidabile,
801.175.48

€18

Illuminazione

La luce giusta per la tua cucina

Una buona illuminazione è fondamentale in cucina. Nel nostro assortimento abbiamo 4 serie di illuminazioni integrate, progettate per adattarsi perfettamente ai nostri mobili. Tutte funzionano con LED integrati, che consumano fino all'85% di energia in meno e durano 20 volte di più delle tradizionali lampadine a incandescenza. L'illuminazione integrata, inoltre, dà risalto agli oggetti dietro le ante a vetro e ti permette di vedere meglio il contenuto dei cassetti, oltre a ravvivare ante, piano di lavoro e rivestimenti da parete.

Non solo. Con il telecomando TRÅDFRI puoi accendere, spegnere e regolare l'intensità delle luci in modalità wireless. E con il gateway e l'app TRÅDFRI controlli tutto dal tuo smartphone. Questa è l'illuminazione Smart di IKEA.



INSTALLAZIONE CUCINA

Puoi richiedere il servizio di installazione di tutte le soluzioni per l'illuminazione della tua cucina. Per saperne di più, leggi a [pagina 05](#).

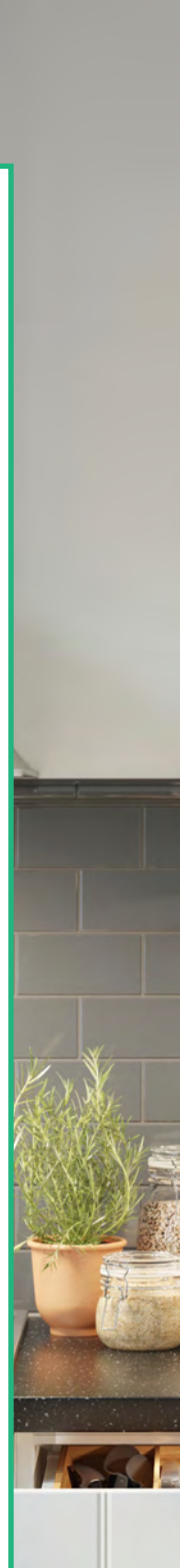



L'illuminazione per cassetti ti aiuta a trovare subito quello che cerchi, anche se il resto dell'ambiente è al buio. La luce si accende e si spegne automaticamente quando apri e chiudi il cassetto.



L'illuminazione per mobili mette in risalto le ante della tua cucina e crea un'atmosfera accogliente nella stanza.



I faretti emettono una luce concentrata, perfetta dietro le ante a vetro e per illuminare piccole superfici.



L'illuminazione per il piano di lavoro deve illuminare in modo chiaro e uniforme l'area di lavoro in cucina.

Serie OMLOPP



L'illuminazione sottopensile OMLOPP è facile da installare anche senza l'aiuto di un elettricista poiché ogni elemento è dotato del suo cavo di collegamento per essere connesso al driver per LED.



OMLOPP illuminazione sottopensile a LED.

Emette una luce funzionale e d'atmosfera sul piano di lavoro, semplificando la vita in cucina.

Si combina alle dimensioni del tuo mobile con un design compatto.

Tonalità della luce: sole all'alba (3000 Kelvin). Puoi regolare l'intensità della luce senza fili con il dimmer wireless TRÅDFRI e adattare facilmente l'illuminazione alle tue esigenze. Il LED dura circa 25.000 ore.

Da completare con il LED driver TRÅDFRI e il cavo di alimentazione FÖRNIMMA, venduti a parte.

bianco	40 cm, 4,1W, 250lm	302.452.18	€25,00
	60 cm, 5,4W, 375lm	302.452.23	€35,00
	80 cm, 7,4W, 500lm	102.452.24	€44,95



OMLOPP luce per cassetto a LED.

Crea atmosfera in cucina e ti permette di vedere facilmente il contenuto dei cassetti, senza bisogno di accendere la luce nella stanza. La luce si accende e si spegne automaticamente quando apri e chiudi il cassetto, in modo da non sprecare energia.

Si combina alle dimensioni del tuo mobile con un design compatto.

Tonalità della luce: sole all'alba (3000 Kelvin). Puoi regolare l'intensità della luce senza fili con il dimmer wireless TRÅDFRI e adattare facilmente l'illuminazione alle tue esigenze. Il LED dura circa 25.000 ore.

Facile da installare, non richiede l'intervento di un elettricista.

color alluminio	36 cm 1,5W, 60lm	402.452.27	€25,00
	56 cm 1,5W, 60lm	002.452.29	€30,00
	76 cm 3,0W, 120lm	802.452.30	€35,00

Serie OMLOPP

**OMLOPP faretto a LED.**

Metti in luce la tua cucina! Oltre a creare atmosfera, questa lampada ti permette anche di trovare più facilmente quello che cerchi nei mobili e nei cassetti. Tonalità della luce: sole all'alba (3000 Kelvin). Puoi regolare l'intensità della luce senza fili con il dimmer wireless TRÅDFRI e adattare facilmente l'illuminazione alle tue esigenze. Il LED dura circa 25.000 ore. Da completare con il LED driver TRÅDFRI e il cavo di alimentazione FÖRNIMMA, venduti a parte. Diametro Ø6.8 cm.

color alluminio	1,4W, 65lm	502.329.60	€12
nero	1,4W, 65lm	202.771.82	€12
bianco	1,4W, 65lm	702.451.79	€12

Illuminazione per mobile



L'illuminazione per mobili mette in risalto le ante della tua cucina e diffonde una calda luce d'atmosfera nella stanza. Le illuminazioni per mobili URSHULT, LINDSHULT e FORMAT sono dotate di LED a basso consumo energetico e si possono controllare con il dimmer wireless e il gateway TRÅDFRI.



URSHULT illuminazione a LED per mobile.

Ideale per illuminare l'interno del mobile, crea anche un'atmosfera accogliente nella stanza.

Tonalità della luce: bianco caldo (2700 Kelvin). Puoi regolare l'intensità della luce senza fili con il dimmer wireless TRÅDFRI e adattare facilmente l'illuminazione alle tue esigenze. Il LED dura circa 25.000 ore.

Da completare con il LED driver TRÅDFRI e il cavo di alimentazione FÖRNIMMA, venduti a parte.

nichelato 2W, 100lm 302.604.02 **€17,99**



FORMAT illuminazione a LED per mobile.

Ideale per illuminare l'interno del mobile, crea anche un'atmosfera accogliente nella stanza.

Tonalità della luce: bianco caldo (2700 Kelvin). Puoi regolare l'intensità della luce senza fili con il dimmer wireless TRÅDFRI e adattare facilmente l'illuminazione alle tue esigenze. Il LED dura circa 25.000 ore.

Da completare con il LED driver TRÅDFRI e il cavo di alimentazione FÖRNIMMA, venduti a parte.

nichelato 2W, 100lm 302.603.84 **€20,00**



LINDSHULT illuminazione a LED per mobile.

Ideale per illuminare l'interno del mobile, crea anche un'atmosfera accogliente nella stanza.

Tonalità della luce: bianco caldo (2700 Kelvin). Puoi regolare l'intensità della luce senza fili con il dimmer wireless TRÅDFRI e adattare facilmente l'illuminazione alle tue esigenze. Il LED dura circa 25.000 ore.

Da completare con il LED driver TRÅDFRI e il cavo di alimentazione FÖRNIMMA, venduti a parte.

nichelato 2W, 80lm 102.604.36 **€24,95**

JORMLIEN anta a LED



Con questa anta a LED puoi adattare la tua illuminazione a diverse attività: per esempio, puoi ottenere una luce calda per cenare e una luce più fredda e intensa per lavorare. Con il gateway e l'app TRÅDFRI, puoi creare vari gruppi di fonti luminose e controllarli in modo diverso in base alle tue esigenze.



JORMLIEN anta a LED regolazione wireless, intensità luminosa regolabile, spettro bianco.

La temperatura di colore può variare tra 2200 Kelvin (luce calda), 2700 Kelvin (bianco caldo) e 4000 Kelvin (bianco freddo).

Sono inclusi il telecomando TRÅDFRI e un trasformatore, facili da usare.

Da completare con il cavo d'alimentazione elettrica ANSLUTA e la cerniera UTRUSTA 125°, venduti a parte.

L40xH80 cm	12.5W, 600lm	303.047.50	€119,90
------------	--------------	------------	----------------



ANSLUTA cavo d'alimentazione.

Permette di connettere all'alimentazione elettrica da 1 a 10 lampade collegate in serie, e di accenderle e spegnerle contemporaneamente con l'interruttore sul filo.

Bianco.

Lunghezza 3,5 m	501.165.93	€4
-----------------	------------	-----------



ANSLUTA cavo di collegamento.

Ti permette di collegare diverse lampade con una sola connessione all'alimentazione elettrica.

Bianco.

Lunghezza 0,7 m	601.168.99	€3
Lunghezza 2 m	501.167.29	€5

Serie TRÅDFRI



Con il gateway TRÅDFRI puoi controllare tutte le lampade collegate al driver TRÅDFRI usando l'app TRÅDFRI o il tuo assistente vocale. Crea mood e atmosfere personalizzate con gli altri prodotti per l'illuminazione Smart di IKEA.



TRÅDFRI dimmer wireless.

Usa il dimmer wireless per accendere, spegnere contemporaneamente fino a 10 fonti luminose. Puoi regolare l'intensità della luce senza fili e adattare facilmente l'illuminazione alle tue esigenze.

bianco	003.478.31	€9,95
--------	------------	-------



TRÅDFRI gateway. Con il gateway e l'app TRÅDFRI puoi controllare le singole fonti luminose, creare diverse soluzioni e controllarle con telecomando o app. Puoi accenderle, spegnerle, regolarne l'intensità, scegliere il colore e passare da luce calda a luce fredda. Ora il gateway e l'app TRÅDFRI funzionano con Apple HomeKit.

Bianco	403.378.06	€33
--------	------------	-----



FÖRNIMMA cavo di alimentazione elettrica.

Da collegare al driver TRÅDFRI, permette di connettere all'alimentazione elettrica da 1 a 10 lampade collegate in serie, e di accenderle e spegnerle contemporaneamente con l'interruttore sul filo.

Bianco.

Lunghezza 3,5 m	503.946.98	€5
-----------------	------------	----



TRÅDFRI telecomando. Puoi usare il telecomando per regolare l'intensità luminosa del tuo sistema di illuminazione integrato TRÅDFRI.

Bianco	303.388.49	€000
--------	------------	------



TRÅDFRI LED driver.

Il driver TRÅDFRI ti permette di collegare le luci integrate nel guardaroba, nei mobili della cucina e nelle librerie all'illuminazione Smart di IKEA: puoi regolare l'intensità luminosa e creare l'atmosfera giusta per ogni occasione in tutta la casa.

Da completare con il cavo di alimentazione FÖRNIMMA e il dimmer wireless TRÅDFRI, venduto a parte.

fino a 10W (3 unità)	503.561.87	€15
fino a 30W (9 unità)	603.426.56	€25



FÖRNIMMA cavo di collegamento.

Ti permette di collegare diverse lampade con una sola connessione all'alimentazione elettrica.

Bianco.

Lunghezza 0,7 m	903.947.00	€3
Lunghezza 2 m	303.946.99	€4

Serie UTRUSTA

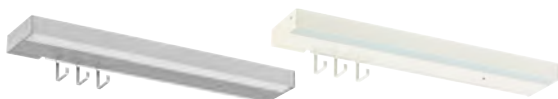

UTRUSTA illuminazione sottopensile a LED con alimentazione.

Emette una luce funzionale e d'atmosfera sul piano di lavoro, semplificando la vita in cucina.

Si combina alla dimensioni del tuo mobile.

Tonalità della luce: sole all'alba (3000 Kelvin), regolabile a due intensità tramite il telecomando ANSLUTA, venduto separatamente.

Inizia a creare il tuo sistema d'illuminazione partendo dal lato sinistro della tua cucina con questo elemento. Puoi collegare fino a 10 illuminazioni sottopensile UTRUSTA e max. 2 multiprese a 2 uscite con porta USB in una installazione. È facile connettere i faretto OMLOPP e le illuminazioni per mobile URSHULT, LINDSHULT e FORMAT.

Puoi appendere i tuoi utensili da cucina sotto l'illuminazione sottopensile grazie ai 3 ganci inclusi.

color alluminio	40 cm, 6,8W, 210lm	402.457.98	€54,95
bianco	40 cm, 6,8W, 210lm	602.457.97	€54,95



UTRUSTA giunzione angolare.

La giunzione angolare permette di collegare le illuminazioni UTRUSTA in un angolo, adattandosi alla tua cucina. L20,4xP20,4 cm.

color alluminio	402.329.70	€25
bianco	302.329.61	€25



UTRUSTA cavo di collegamento intermedio.

Il cavo di collegamento intermedio permette di connettere diverse illuminazioni UTRUSTA tra loro con un solo collegamento all'alimentazione elettrica, lasciando spazio per la cappa, tra l'una e l'altra.

Lunghezza 1 m	202.452.33	€14
---------------	------------	------------

L'illuminazione sottopensile UTRUSTA ti semplifica la vita in cucina diffondendo una luce uniforme e senza ombre sul piano di lavoro. Aggiungendo una multipresa con porta USB puoi collegare la macchina per il caffè e ricaricare il tablet mentre leggi le ricette.

Questo sistema comprende anche i moduli angolari per adattarsi perfettamente alle cucine a "L" e a "U", e la multipresa USB.

In più puoi appendere i tuoi utensili da cucina sotto l'illuminazione sottopensile grazie ai 3 ganci inclusi. Inizia a creare il tuo sistema d'illuminazione partendo dal lato sinistro della tua cucina con UTRUSTA illuminazione sottopensile con alimentazione, 40 cm.

L'illuminazione sottopensile UTRUSTA deve essere sempre installata da un elettricista qualificato.

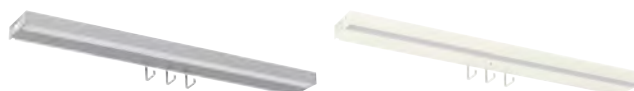

UTRUSTA illuminazione sottopensile a LED.

Emette una luce funzionale e d'atmosfera sul piano di lavoro, semplificando la vita in cucina.

Si combina alla dimensioni del tuo mobile.

Tonalità della luce: sole all'alba (3000 Kelvin), regolabile a due intensità tramite il telecomando ANSLUTA, venduto separatamente.

È facile connettere i faretto OMLOPP e le illuminazioni per mobile URSHULT, LINDSHULT e FORMAT.

Puoi appendere i tuoi utensili da cucina sotto l'illuminazione sottopensile grazie ai 3 ganci inclusi.

color alluminio	40 cm 5,3W, 210lm	102.451.39	€50
	60 cm 7,7W, 260lm	702.451.41	€65
	80 cm 10W, 355lm	102.329.57	€75

bianco	40 cm 5,3W, 210lm	602.329.45	€50
	60 cm 7,7W, 260lm	402.329.46	€65
	80 cm 10W, 355lm	802.329.73	€75



UTRUSTA multipresa a 2 uscite con porta USB.

Puoi collegare la macchina del caffè, il robot da cucina e il telefono alla stessa presa. L20xP8 cm.

color alluminio	102.451.44	€24
bianco	702.329.59	€24



ANSLUTA telecomando.

Ti permette di regolare la luce in base alle occasioni. Quando cucini, er esempio, hai bisogno di una luce più intensa, mentre quando ceni è preferibile una luce più tenue. Puoi fissare il telecomando a un mobile o alla parete, oppure portarlo con te.

Funziona con 2 batterie AAA, vendute a parte. Ø8 cm.

bianco	903.007.73	€15
--------	------------	------------

Piani di lavoro

La cucina è l'ambiente centrale della casa e deve rispondere alle esigenze di tutti. Per questo, funzionalità e stile sono importanti. Oltre ad ante e frontali per cassetti, anche il piano di lavoro ha un grande impatto sull'aspetto generale della tua cucina e, dal punto di vista funzionale, deve semplificare ogni attività che svolgi in cucina. Nella scelta del piano di lavoro, devi tenere conto di molti fattori: lo stile, la durabilità, la manutenzione, le tue abitudini e il prezzo. Nel nostro assortimento trovi piani di lavoro in pronta consegna e su misura, in tanti materiali resistenti e con diversi spessori e finiture. Ogni superficie ha le proprie caratteristiche e diversi livelli di resistenza all'acqua, all'usura e al calore.

Come scegliere il piano di lavoro:

01

Qual è il tuo budget? Stile e prezzo accessibile possono andare d'accordo. I nostri piani di lavoro sono disponibili in un'ampia scelta di materiali e finiture, in pronta consegna oppure su misura. Troverai sicuramente quello più adatto ai tuoi gusti, alle tue esigenze e al tuo budget.

02

Quale materiale preferisci? Quando scegli il materiale, pensa a quanto dev'essere resistente il tuo piano di lavoro, quanto tempo sei disposto a dedicare alla sua manutenzione e a quale effetto vuoi creare in cucina.

03

I piani di lavoro su misura si adattano perfettamente al progetto della tua cucina. Puoi ordinarli nella lunghezza e nella profondità che vuoi, e decidere le dimensioni e la collocazione dei fori per lavello, miscelatore e piano cottura. I piani di lavoro in pronta consegna sono disponibili in diverse misure. Hai la possibilità di tagliarli alla lunghezza desiderata.

25
anni di
GARANZIA

Tutti i piani di lavoro sono garantiti 25 anni. Per saperne di più, leggi a **pagina 112**

Progettati per durare a lungo

Quando testiamo i nostri piani di lavoro, li sottoponiamo a dure prove: liquidi, olio, vapore, calore, colpi e graffi. Proprio come accade nella vita reale. Ecco perché possiamo garantirti che dureranno a lungo.



Materiali

Laminato

Questi piani di lavoro sono realizzati in laminato melamminico pressato su truciolare. La pressione, unita al calore, indurisce la superficie che, una volta raffreddata, si trasforma in una finitura di plastica durevole e resistente. Dal prezzo accessibile e di facile manutenzione, questi piani di lavoro sono disponibili in tanti colori e finiture.

Legno massiccio

I piani di lavoro in legno massiccio sono molto resistenti e durevoli. Ogni tipo di legno presenta caratteristiche uniche. Questi piani di lavoro si possono carteggiare per rimuovere eventuali graffi. Una buona manutenzione permette di prolungarne la durata, conservandone la bellezza nel tempo.

Acrilico

I piani di lavoro acrilici hanno una superficie liscia e non porosa, resistente a macchie e umidità, e sono quindi molto facili da pulire. Si possono riparare in caso di danni. Non richiedono particolare manutenzione e durano a lungo.

Quarzo

Il quarzo è uno dei materiali più duri esistenti in natura e rende i piani di lavoro estremamente durevoli e resistenti ai graffi. Inoltre la superficie è liscia, non porosa e facile da tenere pulita.

Legno

I piani di lavoro con uno strato superiore in legno presentano le stesse qualità del legno massiccio, valorizzate però dalla tecnologia moderna. Sono realizzati in truciolare rivestito da uno strato di legno massiccio di 3 mm, che aggiunge stabilità e li rende meno soggetti a fendersi. Possono essere carteggiati per rimuovere piccoli graffi e conservano la loro bellezza naturale anno dopo anno.

Piani di lavoro in laminato di 2,8 cm di spessore



Offriamo piani di lavoro in laminato in pronta consegna e su misura. Scegli tra i tanti colori e le finiture disponibili nel nostro assortimento e crea la soluzione più adatta a te. I piani di lavoro in pronta consegna si possono tagliare alla lunghezza desiderata. Puoi ricoprire i bordi con le 2 liste di finitura incluse. Per i piani di lavoro su misura, scegli la profondità e la lunghezza (massimo 4 m senza giunzioni) in base al progetto della tua cucina.



LILLTRÅSK piano di lavoro, bianco,
profondità 63,5 cm

Pronta consegna:		
186x2,8 cm	502.427.23	€29
246x2,8 cm	902.427.21	€35



EKBÄCKEN piano di lavoro, double-face,
bianco con bordo bianco, profondità 63,5 cm

Pronta consegna:		
186x2,8 cm	402.913.42	€39
246x2,8 cm	202.913.43	€49

Su misura:*

 45,1-63,5 cm a partire da €55/m



EKBÄCKEN piano di lavoro, bianco lucido

Su misura:*

 45,1-63,5 cm a partire da €70/m



EKBÄCKEN piano di lavoro, bianco sporco

Su misura:*

 45,1-63,5 cm a partire da €55/m



EKBÄCKEN piano di lavoro, effetto marmo
bianco, profondità 63,5 cm

Pronta consegna:		
186x2,8 cm	703.356.22	€39
246x2,8 cm	003.356.25	€49

Su misura:*

 45,1-63,5 cm a partire da €55/m

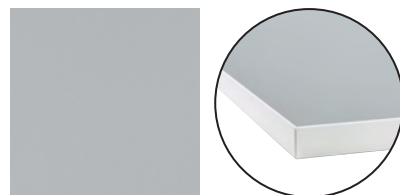

EKBÄCKEN piano di lavoro, double-face, gri-
gio chiaro con bordo bianco, profondità 63,5 cm

Pronta consegna:

186x2,8 cm	402.913.42	€39
246x2,8 cm	202.913.43	€49

Su misura:*

 45,1-63,5 cm a partire da €55/m

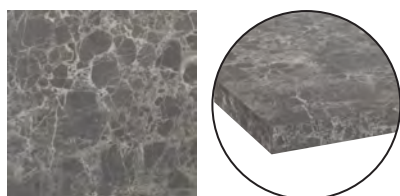

EKBÄCKEN piano di lavoro, grigio scuro
effetto marmo, profondità 63,5 cm.

Pronta consegna:		
186x2,8 cm	403.971.69	€39
246x2,8 cm	403.971.74	€49

Su misura:*

 45,1-63,5 cm a partire da €70/m

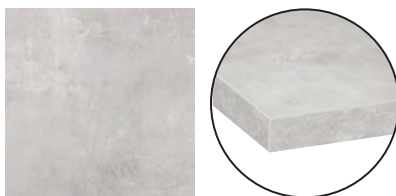

EKBÄCKEN piano di lavoro, effetto cemento
grigio chiaro, profondità 63,5 cm

Pronta consegna:		
186x2,8 cm	303.954.39	€39
246x2,8 cm	503.954.43	€49

Su misura:*

 45,1-63,5 cm a partire da €55/m

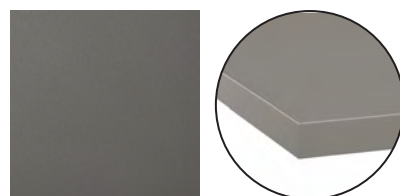

EKBÄCKEN piano di lavoro, grigio scuro

Su misura:*

 45,1-63,5 cm a partire da €55/m



EKBACKEK piano di lavoro, effetto frassino, profondità 63,5 cm

Pronta consegna:

186x2,8 cm	503.376.17	€49
246x2,8 cm	903.376.20	€59

Su misura:*

 45,1-63,5 cm a partire da €55/m



EKBACKEK piano di lavoro, effetto rovere chiaro, profondità 63,5 cm

Pronta consegna:

186x2,8 cm	802.752.17	€39
246x2,8 cm	702.752.27	€49

Su misura:*

 45,1-63,5 cm a partire da €55/m

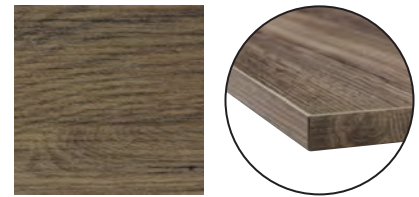

EKBACKEK piano di lavoro, effetto rovere scuro, profondità 63,5 cm

Pronta consegna:

186x2,8 cm	902.752.26	€39
246x2,8 cm	802.752.22	€49

Su misura:*

 45,1-63,5 cm a partire da €55/m

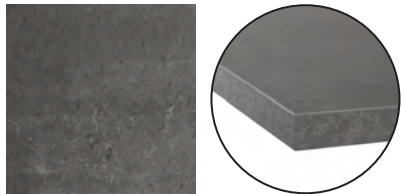

EKBACKEK piano di lavoro, effetto cemento, profondità 63,5 cm

Pronta consegna:

186x2,8 cm	203.356.48	€39
246x2,8 cm	603.356.51	€49

Su misura:*

 45,1-63,5 cm a partire da €55/m

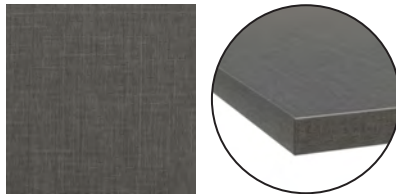

EKBACKEK piano di lavoro, effetto lino grigio scuro, profondità 63,5 cm

Su misura:*

 45,1-63,5 cm a partire da €55/m

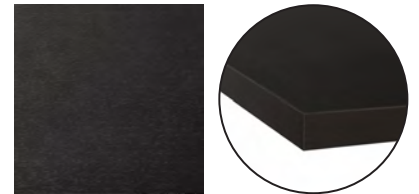

EKBACKEK piano di lavoro, marrone-nero

Su misura:*

 45,1-63,5 cm a partire da €55/m

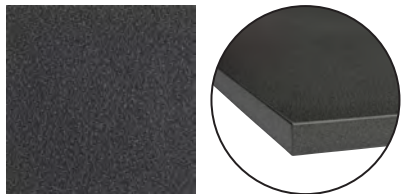

EKBACKEK piano di lavoro, effetto pietra nera, profondità 63,5 cm

Pronta consegna:

186x2,8 cm	302.743.62	€39
246x2,8 cm	902.743.64	€49

Su misura:*

 45,1-63,5 cm a partire da €55/m

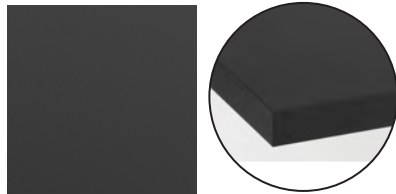

EKBACKEK piano di lavoro, effetto antracite opaco, profondità 63,5 cm

Pronta consegna:

186x2,8 cm	004.090.13	€59
246x2,8 cm	104.090.17	€79

Su misura:*

 45,1-63,5 cm a partire da €70/m

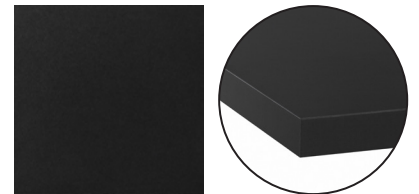

EKBACKEK piano di lavoro, nero

Su misura:*

 45,1-63,5 cm a partire da €55/m



Progetta il tuo piano di lavoro su misura e ricevi immediatamente un preventivo con il nostro Planner Piani di lavoro sul sito IKEA.it

Piani di lavoro 3.8 cm spessore



La maggior parte dei piani di lavoro in laminato è in pronta consegna ma, se preferisci creare una soluzione personalizzata, puoi anche ordinarli su misura

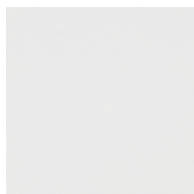

SÄLJAN piano di lavoro, bianco, profondità 63,5 cm

Pronta consegna:		
186 x 2.8cm	502.022.08	€45
246 x 2.8 cm	602.022.17	€59

Su misura:*

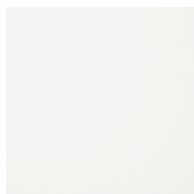

SÄLJAN piano di lavoro, lucido bianco

Su misura:*

 45.1-63.5 cm a partire da €69/m

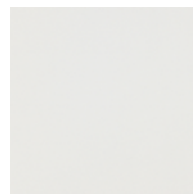

HÄLLESTAD piano di lavoro, double-face, bianco con bordo effetto alluminio, profondità 63,5 cm

Pronta consegna:		
186 x 2.8cm	902.269.00	€45
246 x 2.8 cm	302.269.03	€59

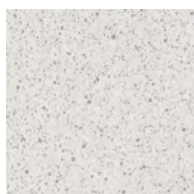

SÄLJAN piano di lavoro, bianco effetto pietra, profondità 63,5 cm

Pronta consegna:		
186 x 2.8cm	502.830.54	€45
246 x 2.8 cm	202.830.55	€59

Su misura:*

 45,5-63,5 cm a partire da €59/m

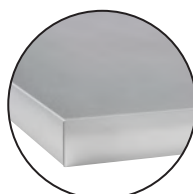

HÄLLESTAD piano di lavoro, double face, effetto alluminio con bordo effetto alluminio, profondità 63,5 cm

Pronta consegna:		
186 x 2.8cm	902.269.00	€59
246 x 2.8 cm	302.269.03	€79

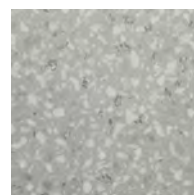

SÄLJAN piano di lavoro, grigio chiaro effetto minerale, profondità 63,5 cm.

Pronta consegna:		
186x2,8 cm	503.972.01	€45
246x2,8 cm	603.972.05	€59

Su misura:*

 45,5-63,5 cm a partire da €59/m

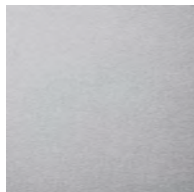

SÄLJAN piano di lavoro, effetto alluminio

Su misura:*

 45.1-63.5 cm a partire da €59/m

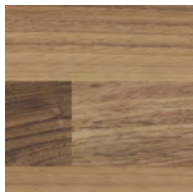

SÄLJAN piano di lavoro, effetto noce chiaro

Su misura:*

 45.1-63.5 cm a partire da €59/m

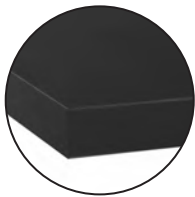

SALJAN piano di lavoro, nero

Su misura:*



45.1-63.5 cm a partire da €59/m



SALJAN piano di lavoro, nero effetto marmo
profondità 63,5 cm

Pronta consegna:

186 x 2.8cm	203.356.86	€45
246 x 2.8 cm	003.356.87	€59

Su misura:*



45.1-63.5 cm a partire da €59/m

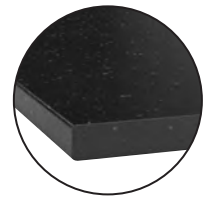
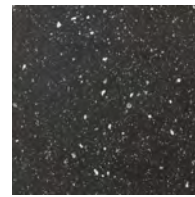

SALJAN piano di lavoro, nero effetto minerale,
profondità 63,5 cm

Pronta consegna:

186 x 2.8cm	702.022.07	€45
246 x 2.8 cm	702.022.12	€59

Su misura:*



45.1-63.5 cm a partire da €59/m

Piani di lavoro 7 cm spessore



Se vuoi dare particolare risalto al tuo piano di lavoro, scegli uno di 7,7 cm di spessore. Considera che la superficie di lavoro risulterà leggermente più alta. I piani di lavoro DEJE sono disponibili solo su misura.

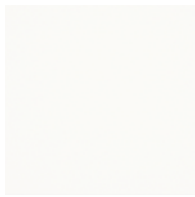

DEJE piano di lavoro, bianco

Su misura:*



45.1-63.5 cm a partire da €209/m

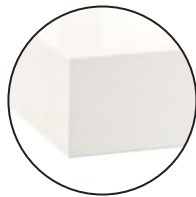
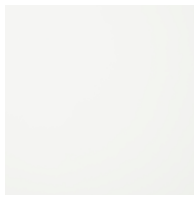

DEJE piano di lavoro, bianco lucido

Su misura:*



45.1-63.5 cm a partire da €219/m

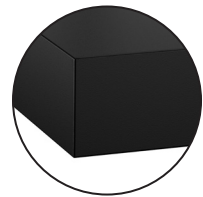

DEJE piano di lavoro, nero

Su misura:*



45.1-63.5 cm a partire da €209/m



Progetta il tuo piano di lavoro su misura e ricevi immediatamente un preventivo con il nostro Planner Piani di lavoro sul sito **IKEA.it**

Piani di lavoro accessori



Piani di lavoro accessori

Soluzioni bar

Con una soluzione bar puoi trasformare la tua cucina nel luogo ideale in cui trascorrere del tempo con la tua famiglia e i tuoi amici.

Le soluzioni bar ti offrono una superficie di lavoro extra e sono perfette per pranzare, cenare e chiacchierare in compagnia.



CAPITA staffa in acciaio inox

400.511.96 €16



Liste di finitura

Le liste di finitura ti permettono di coprire perfettamente lo spazio tra il piano di lavoro e la parete. Evitano che l'acqua penetri tra la parete e il piano di lavoro.



FIXA lista di finitura piano di lavoro/parete, grigio

402.460.38 €12



NUMERÄR lista di finitura posteriore, 246 cm

Faggio 001.247.17 €20



NUMERÄR lista di finitura posteriore, 246 cm

Betulla 100.608.33 €20



NUMERÄR lista di finitura posteriore, 246 cm

Rovere 601.247.19 €20



BASKETORP lista di finitura posteriore

Permette di coprire perfettamente lo spazio tra il piano di lavoro e la parete. Evita che l'acqua penetri tra la parete e il piano di lavoro. Lunghezza 251 cm.

Bianco 203.261.49 €12

Marrone-nero 403.261.48 €12



FIXA giunzione angolare

Serve per unire i piani di lavoro con angolo a 90°. Permette di ottenere una superficie di lavoro uniforme.

63.5×1×1.8 cm 303.392.88 €3



FIXA barriera di diffusione

Sul lato inferiore del piano di lavoro sopra la lavastoviglie va montata la barriera di diffusione FIXA come protezione extra contro l'umidità.

Cromata 043.750.85 €5

PIANI DI LAVORO IN LEGNO

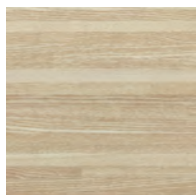

FRASSINO

Il FRASSINO è un legno duro di colore chiaro caratterizzato da venature distintive. Grazie alle variazioni nel colore, ogni piano di lavoro è unico e ha un aspetto naturale. Il frassino si scurisce gradualmente con il passare del tempo.

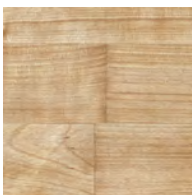

BETULLA

La BETULLA è un legno chiaro, caratterizzato da venature sottili e da una lucentezza che tende a scurirsi con il passare del tempo. Spesso presenta anche dei nodi color crema o marrone chiaro che donano un aspetto naturale al piano.

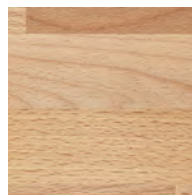

FAGGIO

Il FAGGIO è un legno duro con venature uniformi. È molto resistente e viene usato spesso per mobili e piani di lavoro. Quando è esposto alla luce del sole, passa da una tonalità rosso chiaro a un marrone rosato.

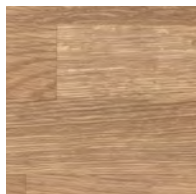

ROVERE

Il ROVERE è un legno molto duro e viene usato spesso per piani di lavoro e per accessori interni. Il suo colore va dal marrone chiaro al marrone tendente al rosso. Tende a scurirsi con il passare del tempo.

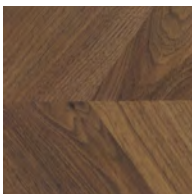

NOCE

Il NOCE, con il suo colore naturale, aiuta a creare un'atmosfera calda e accogliente nella tua cucina. Il legno di noce diventa più chiaro con il passare del tempo ed è caratterizzato da una grande varietà di tonalità e dalle venature che creano un motivo decorativo.

PIANI DI LAVORO IN LEGNO MASSICCIO

Naturale e resistente, il legno crea un'atmosfera calda e accogliente nella tua cucina e rende unico ogni piano di lavoro. È un materiale che conserva la

sua bellezza nel tempo. Per mantenerlo in condizioni ottimali, è sufficiente carteggiarne e trattarne la superficie periodicamente.

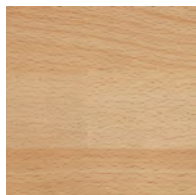

SKOGARP piano di lavoro, faggio

Su misura:*

 45.1-63.5x4 cm a partire da €175/m

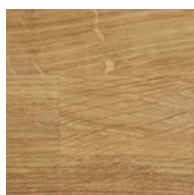

SKOGARP piano di lavoro, rovere

Su misura:*

 45.1-63.5x4 cm a partire da €175/m

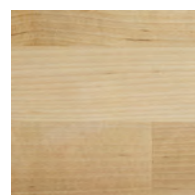

SKOGARP piano di lavoro, betulla

Su misura:*

 D45.1-63.5x4 cm a partire da €175/m

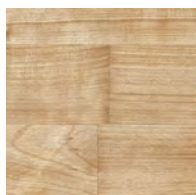

HAMMARP piano di lavoro, betulla

Pronta consegna:

186x2.8 cm	802.737.94	€119
246x2.8 cm	102.737.97	€139



STOCKARYD olio per legno, per uso solo interno

500 ml	202.404.62	€7,95
--------	------------	-------

PIANI DI LAVORO IN LEGNO IMPIALLACCIATO

Nei piani di lavoro in legno impiallacciato viene applicato uno strato di legno massiccio su truciolare. Questa tecnica ci permette non solo di creare nuove e originali finiture, ma anche di usare meno legno, riducendo quindi l'impatto sull'ambiente. I piani di lavoro in legno impiallacciato hanno lo stesso aspetto di quelli

in legno massiccio, ma sono meno sensibili all'umidità e richiedono una manutenzione meno frequente. Vengono pre-trattati in fabbrica con olio di cera dura e non sono necessari ulteriori trattamenti finché la superficie non inizia ad usurarsi. Sono disponibili sia in pronta consegna che su ordinazione.



PINNARP piano di lavoro, frassino

Pronta consegna:

186x3.8 cm	003.722.98	€149
246x3.8 cm	003.723.02	€169

Su misura:*

 45.1-63.5x3.8 cm a partire da €189/m



KARLBY piano di lavoro, faggio

Pronta consegna:

186x3.8 cm	503.351.85	€79
246x3.8 cm	403.351.95	€99

Su misura:*

 45.1-63.5x3.8 cm a partire da €120/m



KARLBY piano di lavoro, rovere

Pronta consegna:

186x3.8 cm	703.351.89	€79
246x3.8 cm	603.351.99	€99

Su misura:*

 45.1-63.5x3.8 cm a partire da €120/m



MÖLLEKULLA piano di lavoro, rovere

Pronta consegna:

186x3.8 cm	702.992.47	€129
246x3.8 cm	502.992.48	€159

Su misura:*

 45.1-63.5x3.8 cm a partire da €165/m

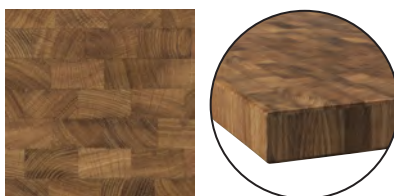

SKOGSÅ piano di lavoro, rovere

Pronta consegna:

186x3.8 cm	803.829.86	€179
246x3.8 cm	003.829.90	€199

Su misura:*

 45.1-63.5x3.8 cm a partire da €249/m



KARLBY piano di lavoro, betulla

Pronta consegna:

186x3.8 cm	103.351.87	€79
246x3.8 cm	003.351.97	€99

Su misura:*

 45.1-63.5x3.8 cm a partire da €120/m



KARLBY piano di lavoro, noce

Pronta consegna:

186x3.8 cm	303.351.91	€99
246x3.8 cm	003.352.01	€119

Su misura:*

 45.1-63.5x3.8 cm a partire da €159/m



BARKABODA piano di lavoro, noce

Pronta consegna:

186x3.8 cm	903.314.68	€179
246x3.8 cm	503.314.70	€199

Su misura:*

 45.1-63.5x3.8 cm a partire da €249/m



PINNARP piano di lavoro, noce

Su misura:*

 45.1-63.5x3.8 cm a partire da €189/m

Piani di lavoro in quarzo



I piani di lavoro in quarzo durano a lungo e resistono ai graffi, al calore, all'umidità e agli urti. Sono realizzati con il 95% di cristalli di quarzo naturale e il 5% di resine polimeriche di alta qualità. La superficie è liscia, non porosa e facile da pulire. La parte centrale di questi piani di lavoro è in truciolare, un materiale che ci permette di renderli più leggeri e facili da trasportare e di offrirti un prezzo più vantaggioso. I piani di lavoro in quarzo sono disponibili solo su misura.



OXSTEN piano di lavoro, bianco

Su misura:*



45,1-63,5x3,8 cm a partire da €350/m

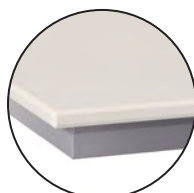
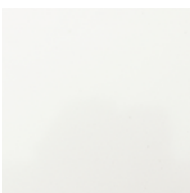

OXSTEN piano di lavoro, bianco con bordo in alluminio

Su misura:*



45,1-63,5x3,8 cm a partire da €350/m

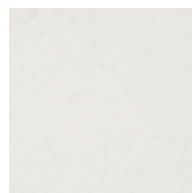

OXSTEN piano di lavoro, effetto marmo bianco

Su misura:*



45,1-63,5x3,8 cm a partire da €350/m

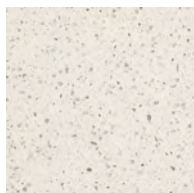

OXSTEN piano di lavoro, effetto minerale bianco

Su misura:*



45,1-63,5x3,8 cm a partire da €350/m



OXSTEN piano di lavoro, effetto pietra grigio

Su misura:*



45,1-63,5x3,8 cm a partire da €350/m

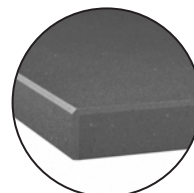
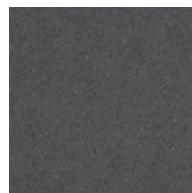

OXSTEN piano di lavoro, effetto pietra scura

Su misura:*



45,1-63,5x3,8 cm a partire da €350/m

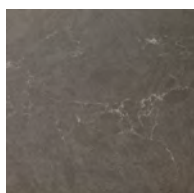

OXSTEN piano di lavoro, effetto mattone scuro

Su misura:*



45,1-63,5x3,8 cm a partire da €350/m

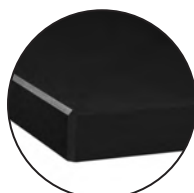
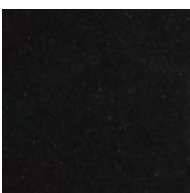

OXSTEN piano di lavoro, effetto pietra nera

Su misura:*



45,1-63,5x3,8 cm a partire da €350/m

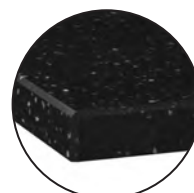
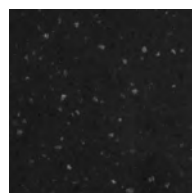

OXSTEN piano di lavoro, effetto pietra antracite

Su misura:*



45,1-63,5x3,8 cm a partire da €350/m

Piani di lavoro in acrilico



I piani di lavoro in acrilico sono realizzati in un unico pezzo e permettono di avere un lavello perfettamente integrato, senza alcuna giunzione.

Sono più lisci e caldi dei piani di lavoro in quarzo, resistono all'umidità e la loro superficie non porosa è facile da pulire.

La parte centrale di questi piani di lavoro è in truciolare, un materiale che ci permette di renderli più leggeri e facili da trasportare così da offrirti un prezzo più vantaggioso.

I piani di lavoro in acrilico sono disponibili solo su misura

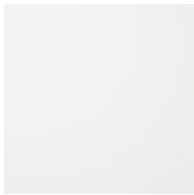

FORNBY piano di lavoro, bianco.

*Su misura:**



45,1-63,5×3,9 cm a partire da €279/m

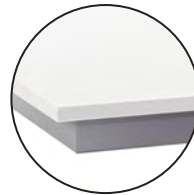
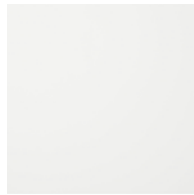

FORNBY piano di lavoro, bianco con bordo in alluminio

*Su misura:**



45,1-63,5×3,9 cm a partire da €279/m



Crea il tuo piano di lavoro su misura e ottieni subito il prezzo indicativo della tua soluzione con il nostro strumento dedicato su www.IKEA.it

PIANI DI LAVORO

Tutti i vantaggi di un piano di lavoro su misura

Un piano di lavoro su misura è progettato per adattarsi perfettamente alla tua cucina, con il minor numero possibile di giunzioni. Puoi ordinarlo della lunghezza e della profondità necessarie per creare un'isola per cucina o una soluzione bar, e con i fori pretagliati per lavello, miscelatore e piano cottura.



Disegna il tuo piano di lavoro su misura

Progetta il tuo piano di lavoro su misura e ricevi immediatamente un preventivo con il nostro Planner Piani di lavoro sul sito [IKEA.it](https://www.ikea.it)



o sottotop

Taglio per piano
cottura

Rivestimenti da
parete su misura

Foro per
miscelatore

Bordi diversi

Come acquistare un piano di lavoro e un rivestimento da parete su misura



Un piano di lavoro su misura per te

Usa il nostro semplice Planner Piani di lavoro online per progettare un piano di lavoro e un rivestimento da parete su misura per la tua cucina. Otterrai anche una stima del prezzo. Puoi personalizzare la tua cucina scegliendo fra diversi materiali, dimensioni e stili per il piano di lavoro, il rivestimento da parete e il lavello. Con il Planner Piani di lavoro online è facile provare diverse opzioni e confrontare i prezzi.

Lo trovi sul sito [IKEA.it](https://www.ikea.it).

01

Materiale e colore

Scegli il materiale e il colore. Per i piani di lavoro: legno, legno massiccio, laminato, acrilico o quarzo. Per i rivestimenti da parete: laminato, acrilico, quarzo o vetro.

02

Bordi del piano di lavoro

Scegli la forma e il materiale dei bordi tra le diverse opzioni disponibili in base al materiale del tuo piano di lavoro.

03

Scegli il lavello

Scegli il lavello e decidi se lo vuoi da incasso o filotop.

04

Prendi le misure

Prendi le misure per determinare le dimensioni e la forma del tuo piano di lavoro. Se hai bisogno di aiuto per misurare il piano di lavoro o la cucina, IKEA mette a disposizione un servizio di rilievo misure a domicilio.

05

Hai bisogno di aiuto?

Per progettare il tuo piano di lavoro e il rivestimento da parete su misura, usa il nostro Planner Piani di lavoro online o rivolgiti al personale IKEA nel reparto Cucine del tuo negozio preferito.

06

Ordina

Per ordinare il tuo piano di lavoro e il rivestimento da parete su misura, rivolgiti al personale IKEA nel reparto Cucine del tuo negozio preferito.

Come misurare il tuo piano di lavoro

Inizia a misurare il tuo piano di lavoro dall'angolo a contatto con la parete. Prendi le misure lungo la parete, partendo sempre dallo stesso punto. Per misurare la profondità, parti dalla parete e procedi verso l'esterno. Non dimenticare di aggiungere una sporgenza di 1,5 cm.

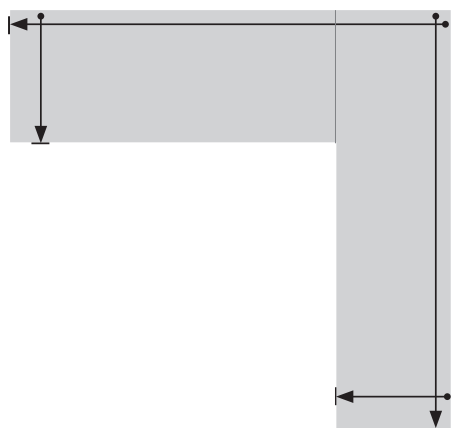

Per prendere le misure per un piano di lavoro freestanding (per esempio per creare un'isola per cucina), basta partire da un'estremità e infine aggiungere una sporgenza di 3 cm.

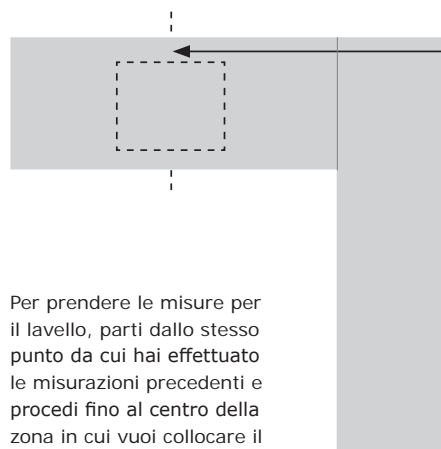

Per prendere le misure per il lavello, parti dallo stesso punto da cui hai effettuato le misurazioni precedenti e procedi fino al centro della zona in cui vuoi collocare il lavello.

Possiamo fare tutto noi

Vuoi un piano di lavoro su misura, ma non sai esattamente come fare? Possiamo venire noi a casa tua a prendere le misure e calcolare un preventivo.

Quando il tuo piano di lavoro è pronto, lo consegniamo e lo installiamo per te. Provvediamo anche a ritirare e riciclare tutti gli imballaggi.



Rilievo misure



Consegna



Installazione

Trovi maggiori informazioni sui nostri servizi a **pagina 04** o su **IKEA.it**.

Rivestimenti da parete

Pareti che seguono il tuo stile

I rivestimenti da parete sono un modo semplice e rapido per rinnovare la tua cucina, aggiungendo un tocco di colore e originalità. I nostri rivestimenti sono facili da pulire e proteggono le pareti da schizzi e macchie. Ti permettono di creare continuità tra il piano di lavoro e la parete e di dare alla tua cucina lo stile che preferisci. Nel nostro assortimento trovi tanti tipi di rivestimenti da parete in materiali diversi, alcuni anche double-face. E se vuoi fare una scelta ancora più personalizzata, ordina un rivestimento su misura.

Come scegliere il rivestimento da parete:

01

Qual è il tuo budget? Stile e prezzo accessibile possono andare d'accordo. I nostri rivestimenti da parete sono disponibili in un'ampia scelta di materiali e finiture, in pronta consegna oppure su misura. Troverai sicuramente quello più adatto ai tuoi gusti, alle tue esigenze e al tuo budget.

02

Quale stile e materiale preferisci? Il materiale del rivestimento da parete è importante quanto il colore. Poiché il rivestimento da parete è a contatto con il piano di lavoro, scegli materiali e colori abbinati.

03

La grandezza del rivestimento da parete dipende da te. Puoi decidere di coprire l'intera lunghezza della parete, di arrivare fino ai pensili o addirittura fino al soffitto nelle zone dove non ci sono mobili (sopra il lavello o il piano cottura).

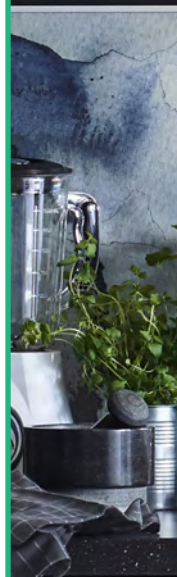



Materiali

Laminato

Oltre a essere molto durevoli, questi rivestimenti da parete sono facili da pulire. Scegli tra le tante finiture e i colori disponibili nel nostro assortimento e crea la soluzione più adatta a te.

Quarzo

I nostri rivestimenti in quarzo proteggono le pareti da schizzi e unto. Il quarzo è un materiale di alta qualità, con una superficie liscia e resistente, facile da pulire.

Acrilico

I nostri rivestimenti acrilici proteggono le pareti da schizzi e unto. La superficie opaca e non porosa è liscia e facile da pulire.

Vetro

I nostri rivestimenti in vetro proteggono le pareti da schizzi e unto. La superficie lucida è adatta a una cucina luminosa e moderna ed è facile da pulire.

RIVESTIMENTI DA PARETE IN PRONTA CONSEGNA



Disponibili in pronta consegna i rivestimenti da parete LYSEKIL sono facili da installare, puoi tagliarli alla misura desiderata e sostituirli quando vuoi per rinnovare l'ambiente.



LYSEKIL rivestimento da parete,
bianco/grigio effetto cemento

120x55 cm 803.963.99 **€29,95**



LYSEKIL rivestimento da parete, double-face
color ottone/inox

120x55 cm 203.351.20 **€40,00**

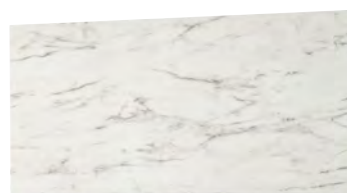

LYSEKIL rivestimento da parete, double-face
nuvole/pois

120x55 cm 903.971.62 **€29,95**



LYSEKIL lista for rivestimento da parete,
alluminio,

120x55,4 cm 803.351.17 **€15**

RIVESTIMENTI DA PARETE SU MISURA

I nostri rivestimenti da parete proteggono i muri della tua cucina da acqua, grasso e sporco. Sono facili da pulire. I rivestimenti da parete si possono anche ordinare su misura, insieme al tuo piano di lavoro.

Ti permettono di creare continuità tra il piano di lavoro e la parete, in modo tale da dare alla tua cucina lo stile che preferisci.

Acrilico

Altezza massima 120 cm senza giunti. Spessore 1 cm

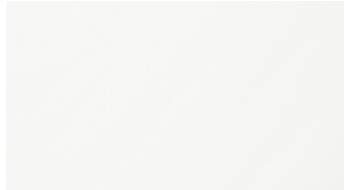

KLINGSTA rivestimento da parete su misura, acrilico, bianco

*Su misura:**

 prezzo a partire da €255/m²

Vetro

Altezza massima 120. Spessore 0,6 cm



ISHULT rivestimento da parete su misura, vetro, bianco

*Su misura:**

 prezzo a partire da €285/m²



ISHULT rivestimento da parete su misura, vetro, nero

*Su misura:**

 prezzo a partire da €285/m²

Quarzo

Altezza massima 120 cm senza giunti. Spessore 1,2 cm

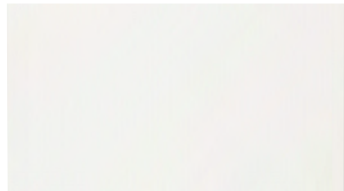

RÅHULT rivestimento da parete su misura, quarzo, bianco

*Su misura:**

 prezzo a partire da €405/m²

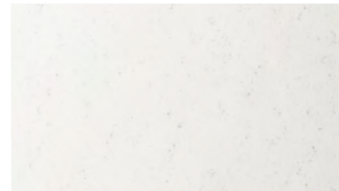

RÅHULT rivestimento da parete su misura, quarzo, effetto marmo bianco

*Su misura:**

 prezzo a partire da €405/m²

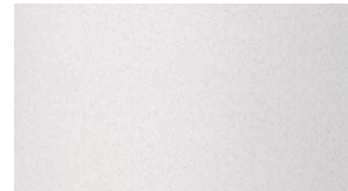

RÅHULT rivestimento da parete su misura, quarzo, effetto minerale bianco

*Su misura:**

 prezzo a partire da €405/m²

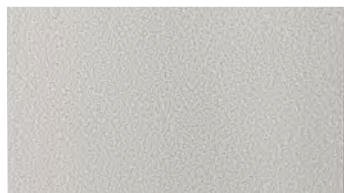

RÅHULT rivestimento da parete su misura, quarzo, effetto pietra grigio chiaro

*Su misura:**

 prezzo a partire da €405/m²

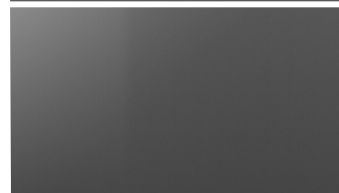

RÅHULT rivestimento da parete su misura, quarzo, effetto pietra grigio scuro

*Su misura:**

 prezzo a partire da €405/m²

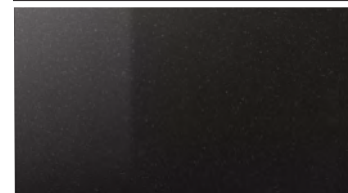

RÅHULT rivestimento da parete su misura, quarzo, antracite

*Su misura:**

 prezzo a partire da €405/m²

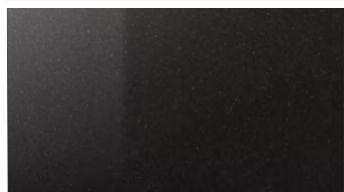

RÅHULT rivestimento da parete su misura, quarzo, effetto mattone grigio scuro

*Su misura:**

 prezzo a partire da €405/m²



RÅHULT rivestimento da parete su misura, quarzo, effetto pietra nera

*Su misura:**

 prezzo a partire da €405/m²



Progetta il tuo rivestimento da parete su misura e ricevi immediatamente un preventivo con il nostro Planner Piani di lavoro sul sito [IKEA.it](https://www.ikea.it)

Laminato

Lunghezza massima 300 cm e altezza massima 120 cm senza giunti. Spessore 1,6 cm.



SIBBARP rivestimento a parete su misura

laminato, bianco

Su misura:*

 prezzo da €85/m²

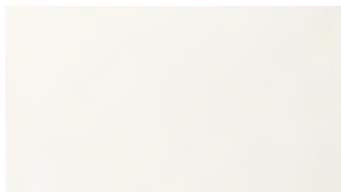

SIBBARP rivestimento a parete su misura

laminato, bianco sporco

Su misura:*

 prezzo da €85/m²



SIBBARP rivestimento a parete su misura

laminato, bianco lucido

Su misura:*

 prezzo da €85/m²



SIBBARP rivestimento a parete su misura

laminato, effetto marmo bianco

Su misura:*

 prezzo da €85/m²

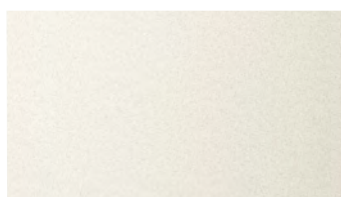

SIBBARP rivestimento a parete su misura

laminato, effetto pietra bianco

Su misura:*

 prezzo da €85/m²

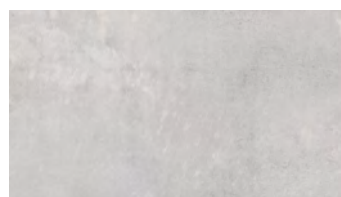

SIBBARP rivestimento a parete su misura

laminato, effetto cemento grigio chiaro

Su misura:*

 prezzo da €85/m²



SIBBARP rivestimento a parete su misura

laminato, grigio chiaro

Su misura:*

 prezzo da €85/m²



SIBBARP rivestimento a parete su misura

laminato, effetto pietra grigio chiaro

Su misura:*

 prezzo da €85/m²

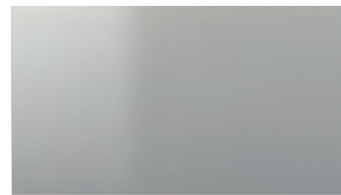

SIBBARP rivestimento a parete su misura

laminato, effetto acciaio inossidabile

Su misura:*

 prezzo da €135/m²



SIBBARP rivestimento a parete su misura

laminato, effetto alluminio

Su misura:*

 prezzo da €85/m²



SIBBARP rivestimento a parete su misura

laminato, effetto frassino

Su misura:*

 prezzo da €85/m²

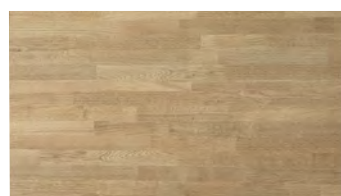

SIBBARP rivestimento a parete su misura

laminato, effetto rovere

Su misura:*

 prezzo da €85/m²



SIBBARP rivestimento a parete su misura

laminato, effetto rovere chiaro

Su misura:*

prezzo da €85/m²



SIBBARP rivestimento a parete su misura

laminato, effetto rovere scuro

Su misura:*

prezzo da €85/m²



SIBBARP rivestimento a parete su misura

laminato, effetto noce

Su misura:*

prezzo da €85/m²



SIBBARP rivestimento a parete su misura

laminato, effetto noce chiaro

Su misura:*

prezzo da €85/m²

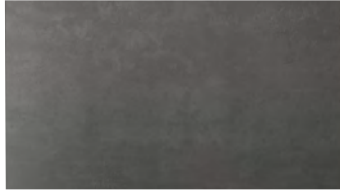

SIBBARP rivestimento a parete su misura

laminato, effetto cemento

Su misura:*

prezzo da €85/m²



SIBBARP rivestimento a parete su misura

laminato, grigio scuro effetto lino

Su misura:*

prezzo da €85/m²



SIBBARP rivestimento a parete su misura

laminato, grigio scuro

Su misura:*

prezzo da €85/m²

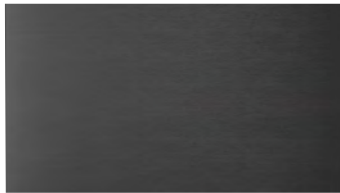

SIBBARP rivestimento a parete su misura

laminato, marrone-nero

Su misura:*

prezzo da €85/m²



SIBBARP rivestimento a parete su misura

laminato, nero

Su misura:*

prezzo da €85/m²

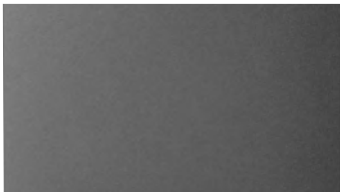

SIBBARP rivestimento a parete su misura

laminato, effetto pietra nero

Su misura:*

prezzo da €85/m²

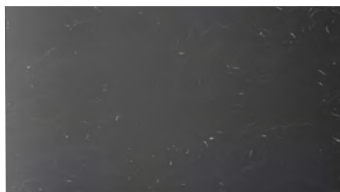

SIBBARP rivestimento a parete su misura

laminato, effetto marmo nero

Su misura:*

prezzo da €85/m²



SIBBARP rivestimento a parete su misura

laminato, effetto minerale nero

Su misura:*

prezzo da €85/m²



SIBBARP rivestimento a parete su misura

laminato, effetto minerale grigio chiaro

Su misura:*

prezzo da €85/m²

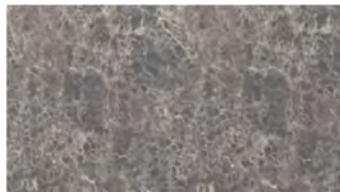

SIBBARP rivestimento a parete su misura

laminato, effetto marmo grigio chiaro

Su misura:*

prezzo da €85/m²



Progetta il tuo rivestimento da parete su misura e ricevi immediatamente un preventivo con il nostro Planner Piani di lavoro sul sito [IKEA.it](https://www.ikea.it)

Lavelli

L'area più indaffarata della cucina

L'area del lavello è una delle più utilizzate in cucina: qui prepari i cibi, pulisci le verdure, appoggi i piatti sporchi e lavi le pentole. Per semplificare il più possibile queste attività, scegli un lavello e degli accessori adatti alle tue esigenze e al tuo modo di lavorare in cucina.

Come scegliere il lavello

01

Quanto spazio hai a disposizione per il lavello? I nostri mobili per lavello sono larghi 40, 60 o 80 cm.

02

Pensa a quando cucini e lavi i piatti. Hai la lavastoviglie o lavi i piatti a mano? Hai bisogno di un lavello a una o due vasche? Con o senza gocciolatoio?

03

Completa il lavello con gli accessori che ti aiutano a organizzare l'area all'interno e intorno al lavello, sia quando prepari i cibi che quando lavi i piatti (**vedi pagina 100**).



ALLACCIAMENTI

Rivolgiti a un professionista per collegare l'acqua al lavello e al miscelatore IKEA, così avrai la certezza che tutti gli elementi, dal tubo di scarico al sifone e alle guarnizioni in gomma, siano installati a regola d'arte. Trovi maggiori informazioni sui nostri servizi a **pagina 04**.

25
anni di
GARANZIA

Testiamo i nostri lavelli per assicurarci che resistano alla vita quotidiana in cucina. Per questo tutti i nostri lavelli sono garantiti 25 anni (a eccezione di FYNDIG). Per saperne di più, leggi a **pagina 112**.



Il nostro assortimento di lavelli

Lavelli a 1 vasca

I lavelli a 1 vasca sono la scelta ideale se hai poco spazio. Inoltre, in un'unica vasca lavi facilmente padelle e pentole grandi. Scegli gli accessori che rendono il tuo lavello il più funzionale possibile.

Lavelli a 2 vasche

I lavelli a 2 vasche sono perfetti se svolgi contemporaneamente molte attività. Per esempio, se una vasca è piena di piatti, puoi lavare le verdure nell'altra.

Lavelli a 1 vasca e ½

I lavelli a 1 vasca e ½ ti offrono gli stessi vantaggi dei lavelli a 2 vasche, ma in un'area più piccola.

Lavelli con sgocciolatoio

I lavelli con sgocciolatoio sono l'ideale per fare asciugare i piatti, poiché la superficie inclinata permette all'acqua in eccesso di defluire nella vasca. Tutti i nostri lavelli con sgocciolatoio sono reversibili, quindi si possono usare con lo sgocciolatoio a destra o a sinistra.

LAVELLI

Lavelli in acciaio inossidabile / vasca unica



FYNDIG lavello da incasso, 1 vasca,
46x40 cm. Coordinabile con gli accessori
per lavello GRUNDVATTNET per sfruttare
efficacemente lo spazio sopra il lavello.

Acciaio inossidabile 902.021.26 **€20**



BOHOLMEN lavello da incasso, 1 vasca,
47x30 cm. Si può installare filotop. Coordinabile
con gli accessori per lavello GRUNDVATTNET per
sfruttare efficacemente lo spazio sopra il lavello.

Acciaio inossidabile 002.440.84 **€29**



BOHOLMEN lavello da incasso, 1 vasca,
45x15 cm. Si può installare filotop. Coordinabile
con gli accessori per lavello GRUNDVATTNET per
sfruttare efficacemente lo spazio sopra il lavello.
Ø 45 cm.

Acciaio inossidabile 702.134.80 **€35**



LÅNGUDDEN lavello da incasso, 1 vasca,
46x46 cm. Si può installare filotop. Dotato di foro
per l'installazione del miscelatore. Coordinabile
con gli accessori per lavello GRUNDVATTNET per
sfruttare efficacemente lo spazio sopra il lavello.

Acciaio inossidabile 303.151.74 **€59**



LÅNGUDDEN lavello da incasso, 1 vasca,
56x53 cm. Si può installare filotop. Dotato di foro
per l'installazione del miscelatore. Coordinabile
con gli accessori per lavello GRUNDVATTNET per
sfruttare efficacemente lo spazio sopra il lavello.

Acciaio inossidabile 503.151.73 **€89**



AMMERÅN lavello da appoggio, 1 vasca,
60x63,5 cm. Il lavello occupa l'intera larghezza
del piano di lavoro: non è necessario praticare
un foro per installarlo. Dotato di foro per
l'installazione del miscelatore. Coordinabile con
gli accessori per lavello GRUNDVATTNET per
sfruttare efficacemente lo spazio sopra il lavello.

Acciaio inossidabile 803.151.81 **€119**



NORRSJÖN lavello da incasso, 1 vasca,
37x44 cm. Si può installare filotop. Coordinabile
con gli accessori per lavello NORRSJÖN per
sfruttare efficacemente lo spazio sopra il
lavello. Completalo con il coperchio LILLVIKEN.

Acciaio inossidabile 403.151.64 **€199**



NORRSJÖN lavello da incasso, 1 vasca
54x44 cm. Si può installare filotop. Coordinabile
con gli accessori per lavello NORRSJÖN per
sfruttare efficacemente lo spazio sopra il lavello.
Completalo con il coperchio LILLVIKEN.

Acciaio inossidabile 603.151.63 **€249**



NORRSJÖN lavello da incasso, 1 vasca,
73x44 cm. Si può installare filotop. Coordinabile
con gli accessori per lavello NORRSJÖN per
sfruttare efficacemente lo spazio sopra il
lavello. Completalo con il coperchio LILLVIKEN.

Acciaio inossidabile 103.151.65 **€299**

Lavelli in acciaio inossidabile con frontale a vista



BREDSJÖN lavello con frontale a vista,
1 vasca, 60x69 cm. Il lavello occupa l'intera
profondità del piano di lavoro: non è necessario
praticare un foro per installarlo, ma si inserisce
tra due piani di lavoro separati. Dotato di foro
per l'installazione del miscelatore. Completalo
con il coperchio LILLVIKEN.

Acciaio inossidabile 703.743.74 **€299**



BREDSJÖN lavello con frontale a vista, 2
vasche, 80x69 cm. Il lavello occupa l'intera
profondità del piano di lavoro: non è necessario
praticare un foro per installarlo, ma si inserisce
tra due piani di lavoro separati. Dotato di foro
per l'installazione del miscelatore. Completalo
con il coperchio LILLVIKEN.

Acciaio inossidabile 603.743.60 **€399**

Lavelli in acciaio inossidabile / due vasche



HILLESJÖN lavello da incasso, 1½ vasche, 58×46 cm. Si può installare filotop. Coordinabile con gli accessori per lavello GRUNDVATTNET per sfruttare efficacemente lo spazio sopra il lavello.

Acciaio inossidabile 603.151.77 €69



HILLESJÖN lavello da incasso, 1½ vasche, 75×46 cm. Si può installare filotop. Coordinabile con gli accessori per lavello GRUNDVATTNET per sfruttare efficacemente lo spazio sopra il lavello.

Acciaio inossidabile 403.151.78 €79



LÅNGUDDEN lavello da incasso, 2 vasche, 75×53 cm. Si può installare filotop. Dotato di foro per l'installazione del miscelatore. Coordinabile con gli accessori per lavello GRUNDVATTNET per sfruttare efficacemente lo spazio sopra il lavello.

Acciaio inossidabile 003.151.75 €89

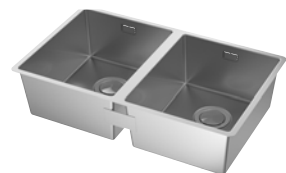

NORRSJÖN lavello da incasso, 2 vasche, 73×44 cm. Si può installare filotop. Coordinabile con gli accessori per lavello NORRSJÖN per sfruttare efficacemente lo spazio sopra il lavello. Completalo con il coperchio LILLVIKEN.

Acciaio inossidabile 703.151.67 €349

Lavelli in acciaio inossidabile / vasca unica con sgocciolatoio



FYNDIG lavello da incasso, 1 vasca con sgocciolatoio, 46×40 cm. È reversibile, si può usare con lo sgocciolatoio a destra o a sinistra. Coordinabile con gli accessori per lavello GRUNDVATTNET per sfruttare efficacemente lo spazio sopra il lavello.

Acciaio inossidabile 502.021.33 €49



VATTUDALEN lavello da incasso, 1 vasca con sgocciolatoio 69×47 cm. Si può installare filotop. È reversibile, si può usare con lo sgocciolatoio a destra o a sinistra. Coordinabile con gli accessori per lavello GRUNDVATTNET per sfruttare efficacemente lo spazio sopra il lavello.

Acciaio inossidabile 703.151.72 €59



VATTUDALEN lavello da incasso, 1 vasca con sgocciolatoio, 86×47 cm. Si può installare filotop. È reversibile, si può usare con lo sgocciolatoio a destra o a sinistra. Coordinabile con gli accessori per lavello GRUNDVATTNET per sfruttare efficacemente lo spazio sopra il lavello.

Acciaio inossidabile 903.151.71 €89

Lavelli in acciaio inossidabile / due vasche con sgocciolatoio



VATTUDALEN lavello da incasso, 1½ vasche con sgocciolatoio, 88×53 cm. Si può installare filotop. È reversibile, si può usare con lo sgocciolatoio a destra o a sinistra. Da forare per l'installazione del miscelatore. Coordinabile con gli accessori per lavello GRUNDVATTNET per sfruttare efficacemente lo spazio sopra il lavello.

Acciaio inossidabile. 303.151.69 €89



VATTUDALEN lavello da incasso, 2 vasche con sgocciolatoio, 110×53 cm. Si può installare filotop. È reversibile, si può usare con lo sgocciolatoio a destra o a sinistra. Da forare per l'installazione del miscelatore. Coordinabile con gli accessori per lavello GRUNDVATTNET per sfruttare efficacemente lo spazio sopra il lavello.

Acciaio inossidabile 503.151.68 €119

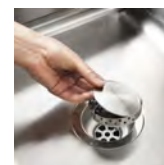

LILLVIKEN coperchio. Si fissa con una calamita e può essere utilizzato per sollevare il tappo. Il coperchio crea una superficie piatta ed evita che i residui di cibo si accumulino nel tappo, facilitando la pulizia del lavello. È adatto a tutti i lavelli con sifone LILLVIKEN.

203.178.52 €3,95

Lavelli in ceramica



HAVSEN lavello da incasso, 1 vasca, 53x47 cm. Coordinabile con gli accessori per lavello GRUNDVATTNET per sfruttare efficacemente lo spazio sopra il lavello. Ceramica.

Bianco 803.778.43 €59



HAVSEN lavello con frontale visibile, 1 vasca, 62x48 cm. Coordinabile con gli accessori per lavello GRUNDVATTNET per sfruttare efficacemente lo spazio sopra il lavello. Ceramica.

Bianco 203.592.29 €129



HAVSEN lavello con frontale visibile, 2 vasche, 82x48 cm. Coordinabile con gli accessori per lavello GRUNDVATTNET per sfruttare efficacemente lo spazio sopra il lavello. Ceramica.

Bianco 903.592.16 €149

Lavelli in materiale composito di quarzo



HÄLLVIKEN lavello da incasso, 1 vasca, 56x50 cm. Si può installare filotop. Dotato di foro per l'installazione del miscelatore. Coordinabile con gli accessori per lavello GRUNDVATTNET per sfruttare efficacemente lo spazio sopra il lavello. Materiale composito di quarzo.

Bianco 803.035.50 €159



HÄLLVIKEN lavello da incasso, 1 vasca, 56x50 cm. Si può installare filotop. Dotato di foro per l'installazione del miscelatore. Coordinabile con gli accessori per lavello GRUNDVATTNET per sfruttare efficacemente lo spazio sopra il lavello. Materiale composito di quarzo.

Nero 302.247.80 €159



HÄLLVIKEN lavello da incasso, 1½ vasche with drainboard, 100x50 cm. Si può installare filotop. Dotato di foro per l'installazione del miscelatore. Coordinabile con gli accessori per lavello GRUNDVATTNET per sfruttare efficacemente lo spazio sopra il lavello. Materiale composito di quarzo.

Bianco 603.035.51 €199



HÄLLVIKEN lavello da incasso, 1½ vasche with drainboard, 100x50 cm. Si può installare filotop. Dotato di foro per l'installazione del miscelatore. Coordinabile con gli accessori per lavello GRUNDVATTNET per sfruttare efficacemente lo spazio sopra il lavello. Materiale composito di quarzo.

Nero 902.471.77 €199



LILLVIKEN coperchio. Si fissa con una calamita e può essere utilizzato per sollevare il tappo. Il coperchio crea una superficie piatta ed evita che i residui di cibo si accumulino nel tappo, facilitando la pulizia del lavello. È adatto a tutti i lavelli con sifone LILLVIKEN.

203.178.52 €3,95



HAVSEN lavello
con frontale visibile,
62x48 cm. 203.592.29

€129

Sifoni/Valvole di scarico



LILLVIKEN sifone/valvola di scarico 1 vasca.
Con collegamento per la lavastoviglie o per la lavatrice. Tappo per lavello con filtro in acciaio inossidabile incluso. Guarnizioni in gomma sintetica e tubi in polipropilene.

103.115.39 €13



LILLVIKEN sifone/valvola di scarico 2 vasche. Con collegamento per la lavastoviglie o per la lavatrice. Tappo per lavello con filtro in acciaio inossidabile incluso. Guarnizioni in gomma sintetica e tubi in polipropilene.

903.115.40 €20



LILLVIKEN raccordo extra per sifone.
Grazie al raccordo extra per sifone LILLVIKEN puoi collegare un ulteriore elettrodomestico al sifone LILLVIKEN con un solo connettore, così puoi avere sia la lavatrice che la lavastoviglie in cucina, per esempio.

403.883.15 €3,95

Lavelli sotto top

I lavelli sotto top ti permettono di creare una cucina dallo stile lineare e armonioso. Facilitano la pulizia del piano di lavoro, poiché non presentano sporgenze dove

possono accumularsi sporco e residui di cibo. Puoi ordinare questo tipo di lavello insieme a un piano di lavoro su misura: verrà installato direttamente in fabbrica.

Lavelli sotto top con piano in quarzo



Lavelli sotto top con piani in acrilico



Lavelli sotto top con piani in laminato



Lavelli sotto top con piani in legno impiallacciato



Lavelli sotto top con piani in legno massiccio



Lavelli usati

NORRSJÖN 1 vasca inserimento sotto top* 54x44 cm, acciaio inossidabile.

 * lavorazione a partire da €399

LÄNGUDDEN inserimento sotto top*, 56x53 cm, acciaio inossidabile.

 * lavorazione a partire da €269

Lavelli in acrilico integrati

I lavelli in acrilico sono completamente integrati nei piani di lavoro su misura. Resistono all'umidità e hanno una superficie liscia e non porosa.

Prodotti usati

HACKBOL lavello a due vasche, 34x44 cm bianco
003.455.87

 lavorazione €499



Planner lavelli sotto top

Usa il nostro semplice planner online per disegnare il tuo lavello sotto-top. Potrai avere immediatamente il prezzo stimato. Puoi scegliere piani di lavoro differenti, materiali diversi per il tuo lavello. Crea la misura e lo stile perfetto per te. Il simulatore è facile da usare e ti permette di provare opzioni diverse.

Cerca su **IKEA.it**

Miscelatori per la cucina

Miscelatori che ti aiutano a risparmiare acqua

Il nostro pianeta è costituito in gran parte da acqua, ma solo una minima parte è potabile e una quantità ancora inferiore è accessibile. Nessun organismo può sopravvivere senz'acqua. L'acqua non si crea, ma viene costantemente riciclata. Le nostre riserve di acqua dolce sono sovrautilizzate, distribuite in modo ineguale e minacciate da inquinamento, contaminazioni e cambiamenti climatici. Per questo dotiamo tutti i nostri miscelatori per la cucina di un rompigitto che riduce il consumo idrico fino al 40%, mantenendo inalterata la pressione. Non abbiamo inventato il rompigitto, ma riteniamo che siano un esempio importante di come possiamo lavorare insieme per risparmiare acqua, per il bene di tutti.



ALLACCIAMENTI

Rivolgiti a un professionista per collegare l'acqua al lavello e al miscelatore IKEA, così avrai la certezza che tutti gli elementi, dal tubo di scarico al sifone e alle guarnizioni in gomma, siano installati a regola d'arte. Trovi maggiori informazioni sui nostri servizi a **pagina 04**.

10
anni di
GARANZIA

Tutti i nostri miscelatori per cucina sono testati e certificati da enti esterni e rispettano, o addirittura superano, gli standard nazionali e internazionali applicabili in materia di costruzione meccanica, qualità, sicurezza e igiene. Tutti i miscelatori per cucina di IKEA sono garantiti 10 anni. Per saperne di più, leggi a **pagina 112**.



Funzioni



Miscelatore con doccetta bassa

Il miscelatore per lavello monocomando con doccetta bassa, è ideale per lavelli piccoli a 1 vasca.

YTTRAN miscelatore lavello monocomando*



Miscelatore con doccetta alta

La doccetta alta facilita il lavaggio dei piatti e delle pentole ingombranti.

INSJÖN miscelatore lavello monocomando*



Miscelatore con doccetta estraibile

Lavare i piatti è facilissimo con la doccetta estraibile. Grazie al contrappeso, il tubo rientra facilmente nel miscelatore.

ÄLMAREN miscelatore lavello monocomando con doccetta estraibile*



Miscelatore con doccetta

Il miscelatore funziona in due modi, permettendoti di passare facilmente dal getto standard alla funzione doccia con gli appositi pulsanti.

VIMMERN miscelatore lavello monocomando con doccetta*

Miscelatori



LAGAN miscelatore livello monocomando
h 16 cm.
Girevole a 360°.

cromato 100.850.27 €24



SUNDSVIK miscelatore livello monocomando h 15 cm.
Girevole a 360°.

cromato 800.318.61 €29



EDSVIK miscelatore livello doppio comando
h 30 cm.
Girevole a 360°.

cromato 000.318.41 €34,50



VATTNET miscelatore livello monocomando
h 19 cm.
Girevole, è preimpostato a 360° ma si può regolare a 120°.

cromato 703.416.80 €59



PREZZO ANCORA PIÙ BASSO.
Tutto l'anno.

ÄLMAREN miscelatore
€69
€59,95

ÄLMAREN miscelatore livello monocomando
h 36 cm.
Girevole, è preimpostato a 360° ma si può regolare a 120°.

cromato 403.416.29 €59,95



PREZZO ANCORA PIÙ BASSO.
Tutto l'anno.

ÄLMAREN miscelatore
€69
€59,95

ÄLMAREN miscelatore livello monocomando
h 36 cm.
Girevole, è preimpostato a 360° ma si può regolare a 120°. Disponibile anche con doccetta estraibile.

color acciaio inossidabile 503.416.38 €59,95



YTTRAN miscelatore livello monocomando
h 19 cm.
Girevole, è preimpostato a 360° ma si può regolare a 120°. Anche disponibile con doccetta estraibile.

cromato 703.059.41 €59,95

Miscelatori con doccetta estraibile



YTTRAN miscelatore livello monocomando con doccetta estraibile h 18 cm.
Risciacquare i piatti è più facile grazie alla doccetta estraibile. Per mezzo del contrappeso, il tubo rientra facilmente nel miscelatore. La doccetta si può estrarre di circa 20 cm.

cromato 403.059.47 €89

MISCELATORI

Miscelatori



GAMLESJÖN miscelatore lavello doppio monocomando h 36 cm.
Girevole a 360°.

metallo nero spazzolato 203.416.73 €99



GLITTRAN miscelatore lavello monocomando h 28 cm.
Girevole a 360°. Disponibile anche in nero.

cromato 902.226.19 €99



INSJÖN miscelatore lavello monocomando h 40 cm.
Girevole, è preimpostato a 360° ma si può regolare a 120°. Disponibile anche in cromato, con doccetta estraibile.

color ottone 503.701.26 €99



MALMSJÖN miscelatore lavello monocomando h 30 cm.
Girevole a 360°.

color acciaio inossidabile 903.059.35 €99



NYVATTNET miscelatore lavello monocomando h 40 cm.
Girevole, è preimpostato a 360° ma si può regolare a 120°.

color ottone lucido 203.416.54 €99



GLITTRAN miscelatore lavello monocomando h 28 cm.
Girevole a 360°. Disponibile anche in cromato.

nero 302.256.06 €119



BOSJÖN miscelatore lavello monocomando h 32 cm.
Girevole a 120°. Grazie alla leva, collocata sulla parte superiore del miscelatore, è ancora più facile aprire e chiudere l'acqua. Disponibile anche in color acciaio inossidabile.

bianco 703.052.91 €119



BOSJÖN miscelatore lavello monocomando h 32 cm.
Girevole a 120°. Grazie alla leva, collocata sulla parte superiore del miscelatore, è ancora più facile aprire e chiudere l'acqua. Disponibile anche in bianco.

color acciaio inossidabile 503.052.92 €119



PREZZO
ANCORA
PIÙ BASSO.
Tutto l'anno.

ALMAREN miscelatore €69

€59,⁹⁵

Miscelatori con doccetta estraibile



ALMAREN miscelatore lavello monocomando con doccetta estraibile h 36 cm.

Girevole a 120°. Ha un'altezza che permette di lavare facilmente anche le pentole grandi. Risciacquare i piatti è più facile grazie alla doccetta estraibile. Grazie al contrappeso, il tubo rientra facilmente nel miscelatore. La doccetta si può estrarre di circa 30 cm. Disponibile anche senza doccetta estraibile.

color acciaio inossidabile 803.416.46 €129



INSJÖN miscelatore lavello monocomando con doccetta estraibile h 43 cm.

Girevole a 120°. Ha un'altezza che permette di lavare facilmente anche le pentole grandi. Risciacquare i piatti è più facile grazie alla doccetta estraibile. Grazie al contrappeso, il tubo rientra facilmente nel miscelatore. La doccetta si può estrarre di circa 30 cm. Disponibile in anche in color ottone, senza doccetta estraibile.

cromato 203.418.71 €139

Miscelatori con doccetta



ALESKÄR miscelatore lavello monocomando con doccetta h 44 cm.

Girevole a 120°. Ha un'altezza che permette di lavare facilmente anche le pentole grandi. Risciacquare i piatti è più facile grazie alla doccetta estraibile. Doppia funzione: puoi passare facilmente dal getto standard alla funzione doccia con gli appositi pulsanti.

cromato/nero 402.579.46 €189



VIMMERN miscelatore lavello monocomando con doccetta h 47 cm.

Girevole a 360°. Ha un'altezza che permette di lavare facilmente anche le pentole grandi. Risciacquare i piatti è più facile grazie alla doccetta estraibile. Doppia funzione: puoi passare facilmente dal getto standard alla funzione doccia con gli appositi pulsanti.

color acciaio inossidabile 903.052.90 €199



KNIPEN dispenser, 5 dl.

Si monta nel lavello o nel piano di lavoro per tenere sempre a portata di mano il detersivo per i piatti. Per praticare il foro puoi usare il set di 2 attrezzi FIXA.

acciaio inossidabile 703.417.22 €11,50



FIXA set di 2 attrezzi.

Permette di praticare il foro per il miscelatore sui lavelli in acciaio inossidabile (diametro del foro Ø 35 mm). Si può usare anche per tagliare i tubi di rame.

285.121.00 €15,50

Mobili METOD

Un sistema componibile che si adatta al tuo spazio

Ogni persona ha esigenze e desideri diversi per la propria cucina. Molto dipende anche da quanto tempo trascorriamo in questo ambiente e dal tipo di attività che svolgiamo. Per venire incontro a questa diversità, abbiamo sviluppato un sistema altamente flessibile per la cucina, con elementi che permettono di realizzare soluzioni su misura per il tuo stile e il tuo spazio. Qualunque sia la dimensione della tua casa o il numero di componenti della tua famiglia, nel nostro assortimento troverai mobili di diverse misure, con cassetti e accessori interni da combinare in infiniti modi per creare la cucina dei tuoi sogni.











Le cucine METOD sono garantite 25 anni.
Per saperne di più, leggi a **pagina 112**.



METOD STRUTTURE

In questa pagina puoi vedere tutte le strutture METOD e le loro misure disponibili.



METOD basi

	METOD basi 20x60cm, h.80 cm.	
	Bianco	302.125.62 €21
	Effetto legno nero	002.125.68 €22
	METOD basi 30x37cm, h.80 cm.	
	Bianco	204.171.49 €18
	Effetto legno nero	604.171.85 €20
	METOD basi 30x60cm, h.80 cm.	
	Bianco	504.171.95 €22
	Effetto legno nero	104.172.82 €24
	METOD basi 40x37cm, h.80 cm.	
	Bianco	302.056.32 €18
	Effetto legno nero	802.056.44 €20
	METOD basi 40x60cm, h.80 cm.	
	Bianco	802.134.32 €22
	Effetto legno nero	702.056.30 €24
	METOD basi 60x37cm, h.80 cm.	
	Bianco	502.056.31 €22
	Effetto legno nero	602.056.35 €24
	METOD basi 60x60cm, h.80 cm.	
	Bianco	502.056.26 €25
	Effetto legno nero	902.056.34 €28
	METOD basi 80x37cm, h.80 cm.	
	Bianco	102.056.28 €24
	Effetto legno nero	902.056.29 €28
	METOD basi 80x60cm, h.80 cm.	
	Bianco	102.056.33 €32
	Effetto legno nero	702.056.25 €36











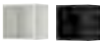

METOD basi per lavello/piano cottura/forno

	METOD base per lavello/piano cottura/forno. 60x60cm, h.80 cm.	
	Bianco	702.135.69 €29
	Marrone/nero	202.055.43 €30
	METOD base per lavello/piano cottura/forno. 80x60cm, h.80 cm.	
	Bianco	502.154.75 €37
	Marrone/nero	802.154.74 €38

METOD top e top-frigo/freezer

	METOD elemento top 40x60cm, h.40 cm.	
	Bianco	602.240.78 €18
	Marrone/nero	502.240.74 €20
	METOD top frigo/freezer 60x60cm, h.40 cm.	
	Bianco	402.055.37 €30
	Marrone/nero	402.055.56 €34
	METOD top frigo/freezer 60x60cm h.60 cm.	
	Bianco	002.055.39 €32
	Marrone/nero	202.055.24 €36

METOD pensili

	METOD pensile 20x37cm, h.80 cm.	
	Bianco	802.521.12 €18
	Effetto legno nero	602.521.13 €18
	METOD pensile 40x37cm, h.40 cm.	
	Bianco	102.055.29 €14
	Effetto legno nero	302.055.52 €16
	METOD pensile 30x37cm, h.60 cm	
	Bianco	404.210.51 €16
	Effetto legno nero	104.210.57 €18
	METOD pensile 40x37cm, h.60 cm.	
	Bianco	102.055.34 €16
	Effetto legno nero	502.055.46 €18
	METOD pensile 30x37cm, h.80 cm.	
	Bianco	704.172.98 €17
	Effetto legno nero	502.055.51 €18
	METOD pensile 40x37cm, h.80 cm.	
	Bianco	702.055.31 €17
	Effetto legno nero	502.055.51 €18
	METOD pensile 40x37cm, h.100 cm.	
	Bianco	502.055.32 €22
	Effetto legno nero	402.055.42 €24
	METOD pensile 60x37cm, h.40 cm.	
	Bianco	302.055.33 €16
	Marrone/nero	702.055.50 €18
	METOD pensile 60x37cm, h.60 cm.	
	Bianco	802.055.35 €20
	Marrone/nero	702.055.45 €22
	METOD pensile 60x37cm, h.80 cm.	
	Bianco	302.055.28 €24
	Marrone/nero	602.055.41 €22
	METOD pensile 60x37cm, h.100 cm.	
	Bianco	202.055.38 €25
	Marrone/nero	902.055.49 €26
	METOD pensile 80x37cm, h.40 cm.	
	Bianco	802.055.40 €18
	Marrone/nero	002.055.44 €20
	METOD pensile 80x37cm, h.60 cm.	
	Bianco	602.055.22 €22
	Marrone/nero	602.055.55 €24

METOD strutture alte



METOD strutture alte 40x37cm, h.200 cm.

Bianco	102.125.63	€40
Marrone/nero	202.125.72	€44



METOD strutture alte 40x60cm, h.200 cm.

Bianco	902.125.59	€49
Marrone/nero	402.125.71	€56



METOD strutture alte 40x60cm, h.220 cm.

Bianco	102.125.58	€56
Marrone/nero	402.125.66	€62



METOD strutture alte 60x37cm, h.200 cm.

Bianco	702.125.60	€48
Marrone/nero	602.125.70	€52



METOD strutture alte 60x60cm, h.200 cm.

Bianco	602.125.65	€56
Marrone/nero	802.125.69	€62



METOD strutture alte 60x60cm, h.220 cm.

Bianco	902.125.64	€65
Marrone/nero	202.125.67	€72



METOD strutture alte 80x37cm, h.200 cm.

Bianco	502.125.61	€56
Marrone/nero	002.125.73	€62

METOD strutture alte per frigo/forno



METOD struttura alta per frigo/forno 60x60cm, h.200 cm.

Bianco	902.135.68	€66
Marrone/nero	702.135.74	€72



METOD struttura alta per frigo/forno 60x60cm, h.220 cm.

Bianco	502.135.70	€65
Marrone/nero	202.135.76	€72



METOD struttura alta per frigo/forno cm60x60, h.140 cm.

Bianco	203.854.74	€38
Marrone/nero	103.854.79	€46

METOD strutture angolari

Leggi di più sulle strutture angolari METOD e loro ingombri sulla nostra lista di acquisto METOD o consulta il nostro sito IKEA.it



METOD struttura base angolare 128x68cm, h.80 cm.

Bianco	602.055.17	€50
Marrone/nero	702.055.12	€55



METOD struttura base angolare 88x88cm, h.80 cm.

Bianco	202.055.19	€50
Marrone/nero	402.055.18	€52



METOD pensile angolare 68x68cm, h.60 cm.

Bianco	002.125.54	€36
Marrone/nero	602.056.59	€40



METOD pensile angolare 68x68cm, h.80 cm.

Bianco	202.056.61	€42
Marrone/nero	802.056.58	€44



METOD pensile angolare 68x68cm, h.100 cm.

Bianco	702.152.81	€47
Marrone/nero	902.152.80	€50

MOBILI A GIORNO

Aggiungi un mobile a giorno in una fila di pensili con ante per personalizzare la tua cucina e creare un effetto originale.

Puoi usarlo per mettere in mostra i tuoi libri di ricette e altri oggetti che usi spesso in cucina.



TUTEMO

20x37cm, h.40 cm

Antracite	903.498.21	€18
Frassino	503.498.23	€18

40x37cm, h.40 cm

Antracite	003.498.25	€25
Frassino	603.498.27	€25



TORNVIKEN cassetto 16x34cm, h.15 cm.

Un contenitore flessibile che puoi inserire nelle strutture a giorno **TORNVIKEN**. Puoi toglierli quando vuoi e usarli come contenitori

Grigio	003.589.66	€12
Bianco sporco	003.589.71	€12

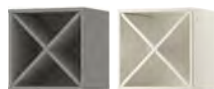

TORNVIKEN porta bottiglie 40x37cm, h.40 cm.

Grigio	803.589.67	€50
Bianco sporco	803.589.72	€50



TORNVIKEN

20x37cm, h.40 cm

Grigio	603.589.92	€40
Bianco sporco	203.589.65	€40

20x37cm, h.60 cm

Grigio	403.589.93	€50
Bianco sporco	603.589.68	€50

20x37cm, h.80 cm

Grigio	203.589.94	€60
Bianco sporco	203.589.70	€60



VADHOLMA Marrone/mordente frassino

20x37cm h.40 cm	603.743.36	€45
20x37cm, h.60 cm	603.743.41	€55
20x37cm, h.80 cm	203.743.38	€65



VADHOLMA cassetiera Marrone/mordente frassino 40x37cm h.40 cm.

Cassetti con fermo corsa, si chiudono lentamente e silenziosamente grazie all'ammortizzatore integrato
Cassetti ad estrazione totale, ti permettono di vedere tutto il contenuto

	503.743.32	€75
--	------------	-----



VADHOLMA porta bottiglie Marrone/mordente frassino 40x37cm, h.40 cm.

	903.743.30	
--	------------	--

Isole cucina e buffet

Le isole per cucina e buffet offrono molti vantaggi. Oltre ad aggiungere tanto spazio e utili funzioni

pratiche, diventano il punto di ritrovo di tutta la famiglia e favoriscono la socializzazione.



TORNVIKEN isola cucina, 72x52 cm, h 90 cm.

Grigio/rovere	203.916.58	€199
Bianco sporco/rovere	003.933.71	€199



VADHOLMA kitchen island, 79x63 cm, h 90 cm.

Nero/rovere	403.661.15	€249
-------------	------------	------



TORNVIKEN isola cucina, 126x77 cm, h 90 cm.

Grigio/rovere	803.933.72	€299
Bianco sporco/rovere	403.916.57	€299



VADHOLMA isola cucina, 126x79 cm, h 90 cm.

Nero/rovere	203.591.54	€399
-------------	------------	------



RIMFORSA banco lavoro, 120x63.5 cm, h 92 cm.

Inox/bambù	903.992.84	€399
------------	------------	------



VADHOLMA kitchen island with rack, 126x79 cm, h 225 cm.

Nero/rovere	592.762.28	€469
-------------	------------	------

ACCESSORI DA PARETE



KUNGSFORS binari di sospensione con ripiani e griglie*, 184x30cm, h.160 cm.

Questa soluzione completa di ripiani e griglie a parete ti permette di avere ciò che ti serve tutto a portata di mano. I ripiani grigliati in inox permettono di appoggiare contemporaneamente materiali caldi e freddi.

Acciaio inox frassino 292.543.41 **€394,85**



KUNGSFORS binari di sospensione con ripiani e griglie*, 64x30cm, h.80 cm.

Questa combinazione in acciaio inox comprende 2 ripiani grigliati e una griglia a parete. I ripiani grigliati posizionati in alto ti permettono di vedere ciò che hai riposto.

Completa la griglia a parete con i ganci, potrai così appendere utensili e contenitori KUNGSFORS.

Acciaio inox 192.543.32 **€67,80**



KUNGSFORS binari di sospensione con ripiani e barra magnetica per coltelli*, 64x30cm, h.80 cm.

Questa combinazione comprende 3 ripiani in frassino e una barra magnetica per coltelli.

I ripiani in frassino danno un aspetto caldo alla tua cucina.

La barra magnetica ti permette di avere a portata di mano coltelli di diversa misura.

Acciaio inox/frassino 392.543.26 **€88,75**



KUNGSFORS ripiano, 60x30 cm.

Frassino 903.712.23 **€19,95**

Acciaio inox 503.349.25 **€19,95**

Bambù 004.017.81 **€19,95**



KUNGSFORS binario di sospensione*, 80 cm.

Acciaio inox 803.348.58 **€5,95**



KUNGSFORS griglia da parete*, 56x26,5 cm.

Acciaio inox 803.349.19 **€16**



VÄRDE scaffale, 50x140 cm, bianco.

102.413.39 **€45**



VÄRDE scaffale, 5 ganci 140x50 cm, bianco.

502.413.37 **€45**



BOTKYRKA mensola, 80x20 cm.

Bianco 402.797.31 **€24,95**



TORNVIKEN scaffale da parete, 60x100 cm.

Bianco sporco 203.980.99 **€55**



TORNVIKEN piattiaia, 80x100 cm.

Bianco sporco 603.916.56 **€63**



TORNVIKEN scaffale a parete, 120 cm.

Grigio 803.916.60 **€39**

Bianco sporco 603.916.61 **€39**



TORNVIKEN scaffale a parete, 50 cm.

Grigio 803.592.12 **€29**

Bianco sporco 803.935.17 **€29**



VADHOLMA scaffale da parete, 40x100 cm

Nero 203.591.92 **€49**



METHOD

accessori interni per mobili

I tuoi validi aiutanti in cucina

Con gli accessori interni della serie METHOD puoi progettare l'interno dei tuoi mobili con la massima libertà, indipendentemente dalla scelta di ante e frontali cassetto. Dietro un'anta, per esempio, puoi nascondere gli accessori per tenere in ordine i coperchi delle pentole o i prodotti per le pulizie, oppure una serie di cassette a estrazione totale che ti permettono di raggiungere facilmente il contenuto. Per sfruttare al massimo lo spazio, puoi anche decidere di inserire dei cassette all'interno dei cassette.

Nelle pagine seguenti troverai tanti accessori utili, studiati per semplificare la tua vita quotidiana in cucina.



Cassetti MAXIMERA e accessori

I cassetti MAXIMERA a estrazione totale hanno un sistema di scorrimento silenzioso e, grazie all'ammortizzatore integrato, si chiudono lentamente. Sono disponibili in diverse misure per aiutarti a

organizzare gli spazi secondo le tue necessità. Puoi anche aggiungere cassetti interni per sfruttare al meglio lo spazio all'interno del mobile.



MAXIMERA accessori interni estraibili		
20 cm	202.972.79	€30
30 cm	304.170.40	€40



MAXIMERA cassetto basso*, bianco		
40x37 cm	502.850.29	€18
40x60 cm	302.850.30	€20
60x37 cm	102.850.31	€22
60x60 cm	902.850.32	€24
80x37 cm	702.850.33	€28
80x60 cm	502.850.34	€30



MAXIMERA cassetto medio*, bianco		
40x37 cm	202.850.35	€23
40x60 cm	002.850.36	€25
60x37 cm	802.850.37	€25
60x60 cm	602.850.38	€29
80x37 cm	402.850.39	€28
80x60 cm	202.850.40	€34



MAXIMERA cassetto alto, bianco		
40x37 cm	202.850.21	€33
40x60 cm	002.850.22	€35
60x37 cm	802.850.23	€35
60x60 cm	302.850.25	€39
80x37 cm	102.850.26	€39
80x60 cm	702.850.28	€44

Per raccolta differenziata (Vedi pagina 97)		
60x45 cm	602.850.24	€37
80x45 cm	902.850.27	€42



MAXIMERA elemento supplementare cassetto, alto, vetro, 2 pz.		
37 cm	102.388.60	€5
60 cm	502.388.58	€7



MAXIMERA elemento supplementare cassetto, medio, vetro, 2 pz.		
37 cm	702.388.62	€4
60 cm	302.388.59	€5



MAXIMERA divisorio per cassetto alto, bianco/trasparente		
40 cm	802.427.45	€8
60 cm	602.427.46	€10
80 cm	402.427.47	€12



MAXIMERA divisorio per cassetto medio, bianco/trasparente		
40 cm	302.046.75	€6
60 cm	602.046.74	€8
80 cm	702.046.78	€10



UTRUSTA cestello scorrevole		
40 cm	802.046.73	€8
60 cm	002.046.72	€10



UTRUSTA frontale cassetto interno, basso, bianco		
40 cm	802.214.51	€4
60 cm	402.046.51	€5
80 cm	202.046.52	€6

UTRUSTA frontale cassetto interno, medio, bianco.		
40 cm	602.214.52	€6
60 cm	802.046.54	€7
80 cm	402.214.53	€8

UTRUSTA frontale cassetto interno, alto, bianco		
40 cm	002.046.53	€8
60 cm	502.046.55	€9
80 cm	302.046.56	€10

Cassetti FÖRVARA



FÖRVARA cassetto, basso bianco

40x60 cm	503.579.50	€14
60x60 cm	303.579.51	€17
80x60 cm	103.579.52	€22



FÖRVARA cassetto, medio, bianco

40x60 cm	903.579.53	€17
60x60 cm	703.579.54	€22
80x60 cm	403.579.55	€26

Ripiani



UTRUSTA ripiano*, bianco, 2 pz.

20x60 cm	702.056.06	€4
30x37 cm	304.173.42	€4
30x60 cm	304.173.99	€6
40x37 cm	402.056.22	€4
40x60 cm	302.056.13	€6
60x37 cm	102.056.14	€6
60x60 cm	502.056.12	€9
80x37 cm	102.056.09	€8
80x60 cm	702.056.11	€11

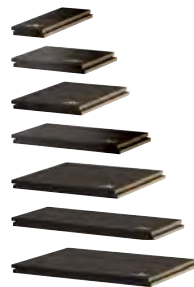

UTRUSTA ripiano*, effetto legno nero, 2 pz.

20x60 cm	802.056.15	€5
30x37 cm	504.173.98	€5
30x60 cm	004.174.09	€7
40x37 cm	502.129.76	€5
40x60 cm	602.056.21	€7
60x37 cm	802.056.20	€7
60x60 cm	002.056.19	€9
80x37 cm	202.056.18	€9
80x60 cm	402.056.17	€13



UTRUSTA ripiano*, vetro, 2 pz.

30x37 cm	204.174.13	€10
40x37 cm	202.133.31	€10
60x37 cm	902.056.05	€12
80x37 cm	202.056.04	€14



UTRUSTA ripiano per pensile angolare*, 68 cm

vetro	802.056.63	€14
bianco	002.056.62	€9
effetto legno nero	402.056.60	€11



UTRUSTA ripiano per base angolare*, 128 cm

bianco	502.132.97	€20
effetto legno nero	302.132.98	€24



UTRUSTA ripiano ventilato*, 60x60 cm

bianco	902.135.73	€9
effetto legno nero	102.135.72	€11



UTRUSTA supporto per forno*

galvanizzato	103.019.60	€15
--------------	------------	-----

Accessori per mobili angolari



UTRUSTA accessorio girevole per pensile angolare

802.656.47	€40
------------	-----



UTRUSTA accessorio estraibile per base angolare

128 cm	402.152.92	€89
--------	------------	-----



UTRUSTA accessorio girevole per base angolare

88 cm	602.152.91	€70
-------	------------	-----

Accessori per il fissaggio e cerniere



METHOD binario di sospensione, 200 cm.

galvanizzato 602.056.64 €9



METHOD griglia d'aerazione.

acciaio inossidabile 702.561.77 €5



METHOD zoccolo aerato, 60 cm.

acciaio inossidabile 302.214.58 €7



UTRUSTA apertura elettrica a pressione. Puoi aprire il cassetto per la raccolta differenziata con una leggera pressione delle dita, ma anche con il fianco, il ginocchio o il piede se hai le mani occupate.

702.272.36 €89



UTRUSTA accessorio d'apertura a pressione, 2 pz.

Per aprire basta premere, senza bisogno di maniglie.
802.302.24 €5



UTRUSTA cerniera 45°, 2 pz. La cerniera è utilizzabile solo se vuoi montare due ante su un pensile angolare.

202.619.92 €5



UTRUSTA cerniera 95°, 2 pz. Utilizzabile con il mobile per frigorifero/congelatore integrato

202.046.47 €3



UTRUSTA cerniera 110°, 2 pz. La cerniera è utilizzabile solo con le ante per la cucina VOXTORP.

402.826.58 €7



UTRUSTA cerniera 125°, 2 pz. Le cerniere si montano senza bisogno di viti sull'anta e ti permettono di togliere facilmente quest'ultima quando devi pulire il mobile. È facile montare l'anta nella posizione corretta grazie alle cerniere regolabili verticalmente, orizzontalmente e in profondità.

602.046.45 €3



UTRUSTA cerniera 153°, 2 pz. L'angolo di apertura di 153°, molto ampio, permette di avere un cassetto dietro un'anta.

002.046.48 €12



UTRUSTA cerniera piccola anta orizzontale, 2 pz.

Anta provvista di ammortizzatore per attutire la chiusura. Una coppia di cerniere è sufficiente per un'anta di max. 40 cm di altezza e 80 cm di larghezza. Se l'anta è più larga, servono più cerniere.

Black 002.427.49 €25
White 602.046.50 €25

**UTRUSTA cerniera grande anta orizzontale, 2 pz.**

Una coppia di cerniere è sufficiente per un'anta di max. 60 cm di altezza e 80 cm di larghezza. Se l'anta è più larga, servono più cerniere. Anta provvista di ammortizzatore per attutire la chiusura.

nero	202.427.48	€35
bianco	402.130.90	€35

**UTRUSTA ammortizzatore per cerniera, 2 pz.**

L'ammortizzatore rallenta la corsa dell'anta, per una chiusura lenta e silenziosa.

110-125°	402.418.23	€3
153°	602.418.22	€3



UTRUSTA accessorio di collegamento per ante. Puoi unire due ante di un mobile alto o di un frigorifero/congelatore integrato grazie all'accessorio di collegamento per ante UTRUSTA.

	303.669.17	€2,50
--	------------	-------



UTRUSTA binario di collegamento frontali. È facile allineare il frontale cassetto con gli altri frontali e ante della tua cucina, grazie al binario di collegamento frontali UTRUSTA, creando una soluzione lineare e armoniosa.

	602.635.88	€7
--	------------	----

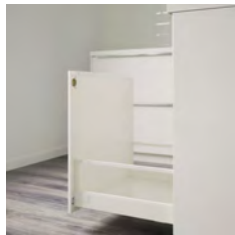
**UTRUSTA accessorio di fissaggio cassetto/anta.**

	202.699.31	€3
--	------------	----

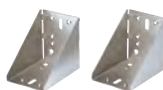
**UTRUSTA accessori angolari, 2 pz.**

Con l'accessorio angolare puoi fissare i pensili ad angolo, a 90°.

galvanizzato	403.059.71	€15
--------------	------------	-----

**METHOD lista di copertura verticale, 220 cm.**

Crea una soluzione perfettamente integrata e armoniosa coprendo lo spazio tra i mobili e la parete.

bianco	102.448.42	€5
effetto legno nero	902.448.43	€6



METHOD kit di montaggio per isola. Il set di montaggio ti permette di fissare i mobili dorso contro dorso o di montare un pannello sulla parte posteriore dei mobili base.

	202.984.10	€7
--	------------	----

**METHOD supporto per isola della cucina.**

Puoi combinare l'accessorio di sostegno con le gambe e gli zoccoli per nascondere la parte inferiore dei mobili

40 cm	202.984.05	€7
-------	------------	----

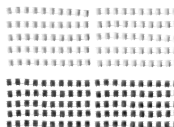

VARIERA accessorio di copertura, 100 pz. Nasconde i fori nella vetrina o nello scaffale. Adatto a tutti i prodotti dotati di fori di 5 mm.

bianco	002.263.15	€0,90
nero	802.263.16	€0,90

Accessori interni per l'organizzazione dello spazio



UTRUSTA portastrofinacci, 16 cm. È facile raggiungere gli strofinacci poiché è estraibile.
bianco 502.472.16 €9

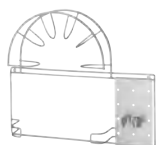

VARIERA portaccessori per aspirapolvere
Si può montare all'interno di un mobile e ti aiuta a sistemare più facilmente l'aspirapolvere.
zincato 678.659.83 €10



VARIERA supporto per ferro da stiro
Grazie al supporto per il filo elettrico del ferro da stiro puoi creare un ambiente ordinato. Si può fissare all'interno di un mobile o alla parete.
galvanizzato 900.903.84 €9,50



UTRUSTA accessori interni prodotti pulizie, 140 cm.
Gli accessori interni estraibili ti permettono di vedere e accedere facilmente al contenuto. Utilizzabile sia in cucina che nella lavanderia.
zincato 403.258.89 €79



UTRUSTA scolapiatti per pensile
Si può montare in un pensile per liberare spazio sul piano di lavoro. La vaschetta inclusa raccoglie l'acqua ed è facile da pulire poiché si può estrarre dal mobile. Acciaio, rivestito a polvere.
40x35 cm 902.046.15 €21
60x35 cm 202.046.14 €23
80x35 cm 002.153.12 €26



VARIERA dispenser Ideale per organizzare sacchetti di plastica, rotoli di carta da cucina o guanti.
bianco 800.102.22 €1,95



VARIERA contenitore estraibile È facile raggiungere il contenuto poiché è estraibile.
White 402.417.95 €8



VARIERA ripiano, bianco
Appoggialo su un ripiano per guadagnare più spazio per organizzare bicchieri, ciotole e contenitori per spezie. Puoi collegare due o più divisori per ripiano VARIERA usando le viti incluse.
32x13x16 cm 801.366.22 €4
32x28x16 cm 601.366.23 €4,95



VARIERA portapiatti, bambù
È regolabile in larghezza in base alla misura dei tuoi piatti. Si può inserire in un cassetto profondo o appoggiare su un ripiano o sul tavolo.
15-21 cm 003.846.92 €8
21-31 cm 303.846.95 €9



VARIERA portacoperchi, acciaio inossidabile Puoi adattare la lunghezza in base alle tue esigenze.
701.548.00 €6



VARIERA portapiatti,
15-21 cm, bambù.
003.846.92

€8

Accessori per la cucina

Pensati per semplificare la vita quotidiana

In una cucina funzionale, ogni cosa ha il suo posto. Con i nostri accessori e divisori interni, oltre a creare un ambiente perfettamente organizzato, trovi subito quello che cerchi.

I tuoi alleati in cucina

Portaposate, contenitori e secchi per la raccolta differenziata ti aiutano a sfruttare ogni centimetro di spazio all'interno dei mobili.

Per il lavello e l'area circostante, dove svolgi diverse attività, abbiamo accessori multifunzionali che semplificano il flusso di lavoro, dalla preparazione dei cibi al lavaggio dei piatti.

Nel nostro assortimento trovi anche accessori intelligenti, che ti permettono di usare al meglio le pareti della cucina e tenere a portata di mano gli utensili che usi più spesso, liberando il piano di lavoro.



CREA LA COMBINAZIONE PERFETTA PER TE

Le figure qui sotto mostrano le combinazioni possibili per tutte le larghezze dei nostri cassetti. Trova la soluzione che fa per te, in base al tuo stile e alle tue esigenze.

Qui sotto trovi alcuni esempi di come abbinare gli accessori per cassetti della serie VARIERA disponibili in bianco o bambù.

Cassetto 40 cm

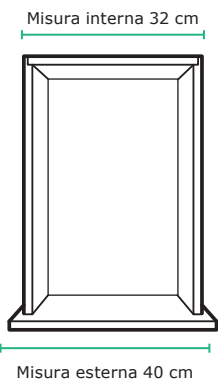

Cassetto 60 cm

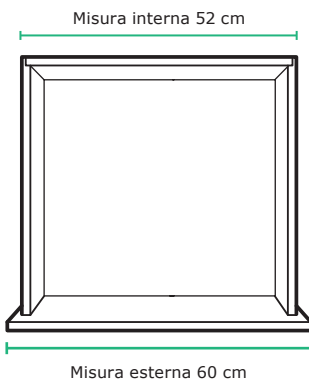

Cassetto 80 cm

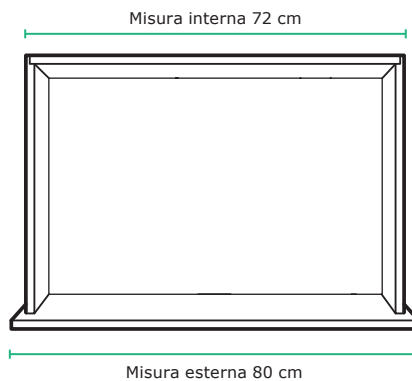

08 VARIERA portaposate 32x50 cm



13 1x VARIERA portaposate 52x50 cm



13 1x VARIERA portaposate 52x50 cm
06 1x VARIERA portacoltelli 20x50 cm



10 1x VARIERA portautensili 32x50 cm



08 1x VARIERA portaposate 32x50 cm
05 1x VARIERA portacoltelli 20x50 cm



08 1x VARIERA portaposate 32x50 cm
06 1x VARIERA portacoltelli 20x50 cm
04 1x VARIERA portautensili 20x50 cm



09 VARIERA portaposate 32x50 cm



10 1x VARIERA portautensili 32x50 cm
05 1x VARIERA portacoltelli 20x50 cm



10 1x VARIERA portautensili 32x50 cm
06 1x VARIERA portacoltelli 10x50 cm
04 1x VARIERA portautensili 20x50 cm

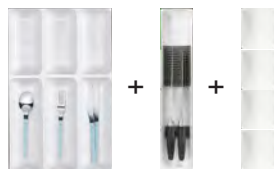

09 1x VARIERA portaposate 32x50 cm
01 1x VARIERA portacoltelli 10x50 cm
03 4x VARIERA contenitore 10x12 cm

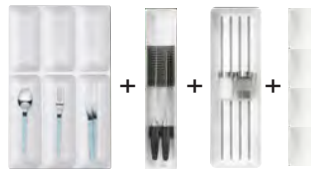

09 1x VARIERA portaposate 32x50 cm
01 1x VARIERA portacoltelli 10x50 cm
05 1x VARIERA portautensili 20x50 cm
03 4x VARIERA contenitore 10x12 cm

VARIERA accessori interni

Scegli gli accessori interni della serie VARIERA, disponibili in bianco e in bambù. Scegli la misura adatta per il tuo cassetto.

Saranno un ottimo aiuto per organizzare e avere in ordine i tuoi utensili.

Accessori per cassetti, larghezza 10 cm



VARIERA portacoltelli, 10×50 cm.
Bianco 802.260.43 €6



VARIERA portaspezie, 10×49 cm.
Bianco 001.772.49 €3



VARIERA contenitore, 10×12 cm.
Bianco 503.351.09 €1,50

Accessori per cassetti, larghezza 20 cm



VARIERA portautensili, 20×50 cm.
Bambù 602.260.39 €10



VARIERA portaspezie, 20×50 cm.
Bianco 202.046.85 €6



VARIERA portacoltelli, 20×50 cm.
Bambù 102.046.95 €20



VARIERA portautensili, 20×31 cm.
Bianco 403.157.91 €6

Accessori per cassetti, larghezza 32 cm



VARIERA portaposate, 32×50 cm.
Bambù 902.046.96 €20



VARIERA portaposate, 32×50 cm.
Bianco 502.427.42 €10



VARIERA portautensili, 32×50 cm.
Bambù 302.427.43 €20



VARIERA portautensili, 32×50 cm.
Bianco 702.427.41 €10



VARIERA portaposate, 32×31 cm.
Bianco 203.157.92 €6

Accessori per cassetti, larghezza 52 cm



VARIERA portaposate, 52×50 cm.
Bambù 402.046.94 €30

Combinazioni per la raccolta differenziata

I nostri secchi per la raccolta differenziata, facili da pulire, sono disponibili in diverse misure per aiutarti a creare la soluzione più adatta alle tue esigenze. Grazie alle strutture estraibili, fare la raccolta differenziata diventa un gioco da ragazzi.

Con una soluzione estraibile è più facile buttare via gli scarti e vuotare i secchi. Scegli la combinazione più adatta alle tue esigenze. Puoi usare secchi di diverse misure nascondendoli dietro le ante dei mobili o all'interno di cassetti profondi.

Nel cassetto MAXIMERA da 60 cm

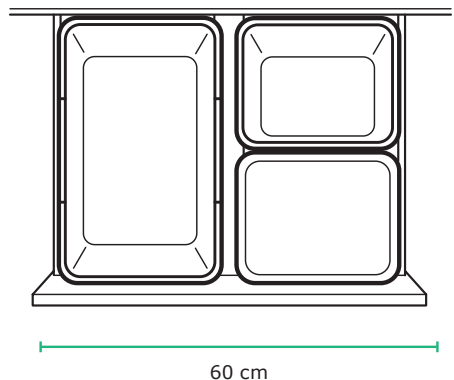

1x UTRUSTA supporto per raccolta differenziata 60 cm	902.461.06
1x VARIERA secchio per raccolta differenziata 11L	402.461.04
1x VARIERA secchio aereato 11L	702.046.21
1x VARIERA secchio per raccolta differenziata 22L	302.046.23
2x VARIERA coperchio per secchio 11L	302.046.18
1x VARIERA coperchio per secchio 22L	902.460.93

Nel cassetto MAXIMERA da 80 cm

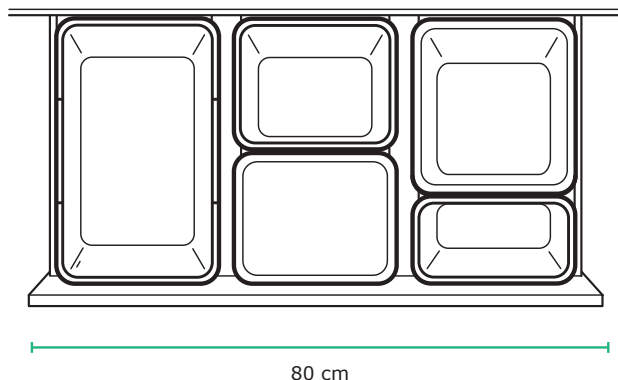

1x UTRUSTA supporto per raccolta differenziata 80 cm	102.461.05
1x VARIERA secchio per raccolta differenziata 2L	902.046.20
1x VARIERA secchio per raccolta differenziata 11L	402.461.04
1x VARIERA secchio aereato 11L	702.046.21
1x VARIERA secchio per raccolta differenziata 18L	102.046.24
1x VARIERA secchio per raccolta differenziata 22L	302.046.23
2x VARIERA coperchio per secchio 11L	302.046.18
1x VARIERA coperchio per secchio 18L	102.046.19
1x VARIERA coperchio per secchio 22L	902.460.93

Dietro l'anta da 60 cm inserisci la struttura estraibile UTRUSTA

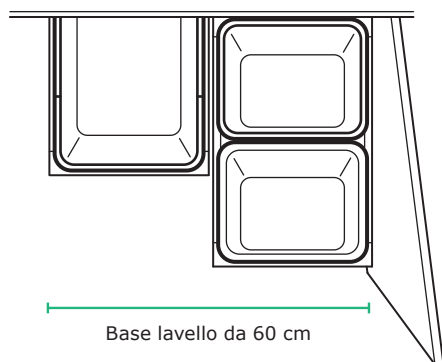

2x UTRUSTA struttura estraibile per raccolta differenziata	702.461.12
1x VARIERA secchio per raccolta differenziata 18L	102.046.24
1x VARIERA secchio per raccolta differenziata 11L	402.461.04
1x VARIERA secchio aereato 11L	702.046.21
1x VARIERA secchio per raccolta differenziata 2L	902.046.20
1x VARIERA coperchio per secchio 18L	102.046.19
2x VARIERA coperchio per secchio 11L	302.046.18



Con le nostre strutture estraibili UTRUSTA per la raccolta differenziata, da inserire all'interno della tua base lavello, sarà più semplice separare i rifiuti e vuotare i secchi grazie anche ai comodi manici.

VARIERA e UTRUSTA per raccolta differenziata



VARIERA/UTRUSTA soluzione per base da 60 cm, 47L. Nel cassetto MAXIMERA 60x45 cm.
890.176.05 **€44,50**



VARIERA/UTRUSTA soluzione per base 60 cm, 49L. Nel cassetto MAXIMERA 60x45 cm.
690.176.06 **€37,50**



VARIERA/UTRUSTA soluzione per base 80 cm, 72L. Nel cassetto MAXIMERA 80x45 cm.
790.176.15 **€57,50**



VARIERA/UTRUSTA soluzione per base 80 cm, 74L. Nel cassetto MAXIMERA 80x45 cm.
190.176.18 **€54**



UTRUSTA struttura estraibile per raccolta differenziata.
702.461.12 **€18**



UTRUSTA supporto per secchi per base da 60 cm. Nel cassetto MAXIMERA da 60x45 cm.
902.461.06 **€15**



UTRUSTA supporto per secchi per base da 80 cm. Nel cassetto MAXIMERA da 80x45 cm.
102.461.05 **€20**



VARIERA secchio raccolta diff. 2L nero.
902.046.20 **€5**



VARIERA secchio raccolta diff. 11L nero.
402.461.04 **€6**



VARIERA secchio aereato 11L, nero.
702.046.21 **€6**



VARIERA secchio raccolta diff. 18L, nero.
102.046.24 **€7**



VARIERA secchio raccolta diff. 22L, nero.
302.046.23 **€8**



VARIERA secchio raccolta diff. 52L, nero.
802.635.73 **€15**



VARIERA coperchio per secchio, nero.

11L 302.046.18 **€2,50**



18L 102.046.19 **€3**



22L 902.460.93 **€3,50**



52L 002.819.67 **€5**



VARIERA secchio immondizia 10L, bianco.
801.822.37 **€3,95**

BINARI E ACCESSORI

Il nostro assortimento di accessori per la cucina sono studiati per aiutarti nel tuo lavoro quotidiano e per organizzare gli spazi.



KUNGSFORS binario* , binario in acciaio, 56 cm.		
40 cm	004.424.99	€4
56 cm	403.349.16	€5



KUNGSFORS gancio a s* , acciaio, 5 pz.		
	203.349.22	€3,50



KUNGSFORS supporto per tablet* , 26×13cm h.12 cm, acciaio.		
	203.349.17	€8



KUNGSFORS gancio* , acciaio, 3 pz.		
	703.796.92	€2,95



KUNGSFORS barra magnetica per coltelli* , 56 cm, acciaio.		
	403.349.21	€17



KUNGSFORS pinza magnetica* , acciaio, 3 pz.		
	003.349.23	€4,50



RIMFORSA binario , acciaio.		
60 cm	002.820.71	€7
80 cm	902.820.76	€10



VIVALLA supporto tablet , 26×17 cm, bambù.		
	104.014.84	€10



RIMFORSA gancio , acciaio, 4 pz.		
	702.820.77	€2



FINTORP binario , 57 cm.		
Nero	502.019.06	€6
Acciaio nichelato	402.138.39	€6



FINTORP binario , 79 cm.		
Nero	002.019.04	€8
Acciaio nichelato	002.138.41	€8



FINTORP gancio, nero.		
11 cm, 2 pz	602.018.97	€4
7 cm, 5 pz	402.019.02	€4



FINTORP gancio , 7 cm, acciaio nichelato, 5 pz.		
	002.138.55	€4



FINTORP portarotolo.		
	402.477.97	€7



FINTORP barra magnetica per coltelli , nero, 38 cm.		
	202.020.83	€10



FINTORP scolapiatti , 37.5×29×13.5 cm.		
Nero/galvanizzato	802.131.73	€10
Acciaio nichelato	402.256.15	€10

CONTENITORI

I nostri contenitori possono aiutarti ad organizzare gli spazi all'interno dei cassetti. Puoi appoggiarli

sul piano di lavoro, oppure appenderli alla parete per liberare spazio e riporre tutti i tuoi utensili.



RISATORP cestino, 25×26cm, h.18 cm.

Bianco	902.816.18	€9
Blu	703.504.86	€9
Rosso	204.108.12	€9



KUNGSFORS contenitore*, Ø12 h.26,5 cm.

Acciaio	003.349.18	€7,50
----------------	------------	-------



KUNGSFORS contenitore*, 24×12cm, h.26.5 cm.

Acciaio	603.349.20	€16
----------------	------------	-----



RIMFORS contenitore, contenitori tubolari, vetro, 4 pz.

802.820.67	€8
------------	----



RIMFORS supporto per contenitori, bambù.

802.962.67	€7
------------	----



RIMFORS supporto con contenitori, Vetro/bambù.

802.820.72	€17
------------	-----



FINTORP portacondimenti, 37×13 cm, Bianco/nero.

602.020.81	€14
------------	-----



FINTORP scolaposte, 13×13 cm, Bianco/nero.

002.020.79	€6
------------	----



VARIERA contenitore 50×12 cm, Bianco lucido.

Ti permette di organizzare mobili e cassetti e di sistemare ogni cosa vicino a dove viene usata

903.031.49	€6
------------	----



VARIERA portautensili, Bianco.

Permette di organizzare più facilmente il cassetto e di trovare subito quello che cerchi. Ideale per taglieri, coperchi e altro ancora.

Facile da usare: si appende sul lato del cassetto

103.031.48	€4
------------	----



VARIERA contenitore con manici, bambù.

24×17 cm	902.260.52	€12
33×24 cm	702.260.53	€14,95



VARIERA contenitore, 24×17 cm.

Bianco	301.550.19	€3,95
Nero	503.320.16	€3,95
Verde	003.320.14	€3,95
Grigio	103.351.06	€3,95



VARIERA contenitore, 34×24 cm.

Bianco	701.772.55	€5
--------	------------	----



VARIERA contenitore, 10×12 cm, verde/grigio, 2 pz.

903.351.07	€3
------------	----



VARIERA contenitore, 10×12 cm, Bianco.

503.351.09	€1,50
------------	-------

Accessori per lavello

I nostri accessori per lavello sono di supporto a tutte le attività che svolgi sul lavello, ti aiutano quando prepari e lavi cibo o stoviglie. Inoltre sono di aiuto quando usi l'acqua e hai bisogno di spazio contemporaneamente.



GRUNDVATTNET contenitore, 17x14 cm.
Il contenitore GRUNDVATTNET si adatta alle tue esigenze. Lo puoi usare per separare i cibi mentre cucini o usarlo come comodo contenitore per i tuoi utensili.

103.142.98 €3,95



GRUNDVATTNET scolapasta, 46x16cm h.9 cm.
Il colapasta GRUNDVATTNET è perfetto per lavare la verdura, o anche come scolapiatti o scolaposate.

903.142.80 €3,95



GRUNDVATTNET tappetino 26x32 cm.
Con il tappetino GRUNDVATTNET puoi raccogliere le bucce della frutta e della verdura dal lavello senza sporcarti le mani.

103.142.84 €2,95



GRUNDVATTNET vaschetta, 39x23cm h.16 cm.
La vaschetta GRUNDVATTNET ti permette di sfruttare al meglio il tuo lavello, liberando spazio sul piano di lavoro.

803.142.85 €7,95



KNIPEN dispenser per sapone, 5 dl.
Il detersivo per i piatti si può caricare dall'alto. Si monta nel lavello o nel piano di lavoro per tenere sempre a portata di mano il detersivo per i piatti.

703.417.22 €11,50



NORRSJÖN tagliere, 44x42 cm. Spessore 1,6cm
Si adatta alle vasche di tutti i lavelli della serie NORRSJÖN. Il legno massiccio è un materiale naturale resistente, che puoi carteggiare e trattare in superficie.

403.397.11 €14,95



NORRSJÖN scolapasta, 42x19cm h.9 cm.
Si adatta alle vasche di tutti i lavelli della serie NORRSJÖN. Questo scolapasta è utilizzabile anche per lavare le verdure.
Acciaio inossidabile e gomma

003.397.13 €19,95

Protezioni

Le protezioni per ripiani e per cassetti ammortizzano i rumori e li proteggono dai graffi.



PASSARP rivestimento per cassetto, 96 cm
Ammortizza i rumori e protegge i cassetti e i ripiani dai graffi. Facile da tagliare alla misura desiderata. Lavare a mano, max. 40°C
Grigio 203.159.66 €10



VARIERA rivestimento per cassetto
Ammortizza i rumori e protegge i cassetti e i ripiani dai graffi. Facile da tagliare alla misura desiderata. Lavare a mano, max. 40°C.

Bianco	002.388.65	€2,95
Trasparente	800.128.53	€2,95

Carrelli

Isole, carrelli e scalette/sgabelli sono soluzioni semplici e dal prezzo accessibile per sfruttare al meglio la tua cucina.

Sono inoltre un comodo aiuto per le tue attività quotidiane.



RISATORP carrello, 57x39cm h.86 cm.

Bianco	202.816.31	€59,90
--------	------------	---------------



RÅSKOG carrello, 35x45cm, h.78 cm.

Bianco	203.829.32	€49
Blu scuro	304.017.89	€49
Nero	903.339.76	€49



BEKVÅM carrello cucina, 58x50 cm, h.85cm.

Betulla	702.403.51	€39,95
---------	------------	---------------



FLYTTA carrello cucina, 98x57 cm, h.86cm.

Acciaio inox	000.584.87	€159
--------------	------------	-------------



FÖRHÖJA carrello cucina, 100x43 cm, h.90cm

Betulla	800.359.20	€119
---------	------------	-------------



KUNGSFORS carrello cucina, 60x40 cm.

Inox	803.349.24	€129
------	------------	-------------



STENSTORP carrello cucina, 45x43cm, h.90 cm.

Marrone nero/rovere	202.198.37	€129
Bianco/rovere	402.019.16	€129



UDDEN carrello cucina, 54x54 cm, h.83cm

Color acciaio inox	601.169.98	€59,95
--------------------	------------	---------------



STENSTORP carrello cucina, 79x51 cm, h.90 cm.

Bianco/rovere	003.230.24	€179
---------------	------------	-------------

Scalette

Le nostre scalette ti aiutano a raggiungere i ripiani più alti dei mobili.



BEKVÅM scaletta/sgabello, 50 cm.

Faggio	601.788.87	€13
Nero	301.788.84	€14,95
Bianco	401.788.88	€14,95



MÄSTERBY scaletta.

Beige	403.320.74	€24,95
Marrone/rosso	504.023.25	€24,95



BEKVÅM scaletta a 3 gradini, h. 63 cm.

Faggio	901.904.11	€19,95
Nero	902.198.29	€24,95

Pomelli e maniglie

Piccoli dettagli che fanno la differenza

Pomelli e maniglie sono il dettaglio finale che completa la tua cucina. Valorizzano il tuo stile e ravvivano ante e cassetti. Puoi coordinarli con il resto della casa e divertirti a cambiarli tutte le volte che vuoi.

Pomelli e maniglie sono piccoli elementi che danno un tocco di personalità all'ambiente, mettendo in risalto lo stile della tua cucina, tradizionale o moderno che sia. Scegli pomelli e maniglie coordinati o mescola stili diversi, gioca con le disposizioni e crea la cucina dei tuoi sogni.



DIMA PER FORATURA FIXA

Questo semplice strumento ti permette di segnare la posizione dei fori dei pomelli e delle maniglie e ti aiuta a collocarli correttamente. Disponibile online e nei negozi IKEA.





HACKÁS pomello 2 pezzi. Antracite.

803.397.90 €3

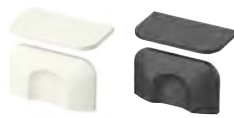

BERGHALLA maniglia 2 pezzi. Lung. 56 mm.

Bianco 803.228.55 €7
Grigio 603.228.56 €7



KLACKBERG pomello 2 pezzi.

Ø 35 mm 303.731.64 €8



HACKÁS maniglia 2 pezzi. Antracite.

100 mm 303.424.79 €5
300 mm 503.424.78 €8



BERGHALLA maniglia 2 pezzi. Lung. 235 mm.

Bianco 503.228.52 €11
Grigio 103.228.54 €11



ERIKSDAL maniglia 2 pezzi. Bianco.

Lung. 168 mm 402.848.03 €7



LANSA maniglia 2 pezzi. Acciaio inossidabile.

Lung. 245 mm 601.387.59 €3
Lung. 345 mm 401.387.60 €5
Lung. 445 mm 201.387.61 €6
Lung. 645 mm 001.387.62 €8
Lung. 845 mm 801.387.63 €10



ORRNÄS maniglia 2 pezzi. Acciaio inossidabile.

Lung. 170 mm 702.361.51 €8
Lung. 234 mm 802.254.11 €10
Lung. 330 mm 402.254.13 €12



BILLSBRO maniglia

Bianco.
L40 mm 203.343.14 €3/2 pezzi
L320 mm 603.343.12 €8/2 pezzi



TYDA maniglia 2 pezzi. Acciaio inossidabile.

Lung. 138 mm 701.169.31 €7
Lung. 330 mm 501.139.19 €9



ORRNÄS pomello 2 pezzi. Acciaio inossidabile.

Larg. 17 mm 302.361.53 €4



VINNA maniglia 2 pezzi. Acciaio inossidabile.

Lung. 153 mm 201.166.98 €7
Lung. 357 mm 001.166.99 €9



GUBBARP pomello 2 pezzi. Bianco.

Ø 5 mm 803.364.33 €0,50



BORGHAMN maniglia 2 pezzi. Nero.

40 mm 003.160.47 €4



ÖSTERNÄS maniglia 2 pezzi. Pelle conciata.

Lung. 19 mm 203.488.96 €10



GUBBARP maniglia 2 pezzi. Bianco.

Lung. 116 mm 003.364.32 €1,50



BORGHAMN maniglia 2 pezzi. Nero.

Lung. 170 mm 203.160.46 €8
Lung. 426 mm 403.189.78 €12



ÖSTERNÄS maniglia 2 pezzi. Pelle conciata.

Lung. 153 mm 403.488.95 €14



ENERYDA pomello 2 pezzi. Ø 20 mm.

Nero 303.475.04 €4
Color ottone 203.475.09 €4
Cromato 503.475.03 €4



ENERYDA pomello 2 pezzi. Ø 27 mm.

Nero 803.475.06 €5
Color ottone 403.475.08 €5
Cromato 003.475.10 €5



ENERYDA pomello 2 pezzi. Ø 35 mm.

Nero 003.475.05 €8
Color ottone 603.475.07 €8
Cromato 803.475.11 €8



ENERYDA maniglia 2 pezzi. Lung. 89 mm

Nero	503.475.17	€5
Color ottone	903.475.15	€5
Cromato	403.475.13	€5



ENERYDA maniglia 2 pezzi. Lung. 112 mm

Nero	703.475.16	€5
Color ottone	203.475.14	€5
Cromato	603.475.12	€5



MÖLLARP maniglia 2 pezzi. Nero.

Lung. 106 mm	702.652.47	€4
--------------	------------	----



SKÄRHAMN maniglia 2 pezzi. L148mm

Nero Cromato	503.487.86	€7
--------------	------------	----



SKÄRHAMN drop maniglia 2 pezzi. Ø20mm

Nero Cromato	103.694.36	€06
--------------	------------	-----



SKÄRHAMN knob. 2 pezzi.

Nero Cromato

Ø22mm	703-487-85	€4
Ø30mm	303-710-56	€5



EDVALLA maniglia 2 pezzi. Ø18mm

Color ottone	403.478.86	€5
Nero	003.478.88	€5



MOSSARYD maniglia 2 pezzi. Ø21mm

Nero	503.703.53	€7
Acciaio inossidabile	703.703.52	€7



BJÄRRED maniglia 2 pezzi. L175mm.

Acciaio inossidabile/
pelle nera

703.488.94	€13
------------	-----



HISHULT maniglia 2 pezzi. Porcellana/bianco.

Lung. 140 mm	902.652.46	€5
--------------	------------	----



HISHULT pomello 2 pezzi. Porcellana/bianco.

Ø 23 mm	202.731.41	€3
Ø 30 mm	502.652.48	€4



MÖLLARP pomello 2 pezzi. Nero.

Ø 14 mm	102.730.90	€2
---------	------------	----



BAGGANÄS pomello 2 pezzi. Ø 13 mm.

Nero	303.384.15	€4
Color ottone	603.384.09	€4
Acciaio inossidabile	303.384.20	€4



BAGGANÄS pomello 2 pezzi. Ø 20 mm.

Nero	103.384.16	€4
Color ottone	803.384.08	€4
Acciaio inossidabile	103.384.21	€4



BAGGANÄS pomello 2 pezzi. Ø 21 mm.

Nero	903.384.17	€4
Color ottone	003.384.12	€4
Acciaio inossidabile	903.384.22	€4



BAGGANÄS maniglia 2 pezzi. Lung. 335 mm.

Nero	603.384.14	€7
Color ottone	203.384.11	€7
Acciaio inossidabile	503.384.19	€7



BAGGANÄS maniglia 2 pezzi. Lung. 143 mm.

Nero	803.384.13	€5
Color ottone	003.384.07	€5
Acciaio inossidabile	703.384.18	€5



HEDRA pomello 2 pezzi. Antracite.

Ø 32 mm	500.461.52	€4
---------	------------	----

CUCINA KNOXHULT

Funzioni base e prezzo basso: binomio perfetto.

Per aiutarti a realizzare la tua cucina, abbiamo preparato delle composizioni già pronte che includono mobili, ante, piani di lavoro, ripiani, cassetti, lavello, miscelatore e sifone. L'unica cosa che devi fare è scegliere gli elettrodomestici e le maniglie o i pomelli che preferisci. In questo modo potrai avere una cucina pronta per

essere usata il giorno stesso in cui la porti a casa dal tuo negozio IKEA preferito. Visita il sito [IKEA.it](https://www.ikea.it) per scoprire tutte le composizioni già pronte. In alternativa, puoi scegliere tu i mobili KNOXHULT e creare una cucina personalizzata in base alle tue esigenze. Nelle pagine seguenti trovi tutti gli elementi della serie.

Per questa combinazione KNOXHULT con 3 elettrodomestici LAGAN:



Trasporto

+



Montaggio

€99*

*Operazione a premio valida dal 01/09/2018 al 31/07/2019.
Per tutti i dettagli consulta il regolamento completo su [IKEA.it/regolamenti](https://www.ikea.it/regolamenti)

KNOXHULT cucina*

€479

CUCINA KNOXHULT

Se cerchi una cucina capace di unire qualità e prezzo basso, KNOXHULT è quello che fa per te. Questa serie include sei mobili base completi di ante, cassetti e ripiani. Tutti i mobili base

e i pensili sono rivestiti di melammina, una superficie resistente ai graffi e facile da pulire, sia all'interno che all'esterno. L'area di lavoro ha una profondità di 61 cm.

Strutture basi



KNOXHULT base per incasso forno, 180x61 cm h.90 cm
Base stabile anche sui pavimenti irregolari grazie ai piedini regolabili. Le strutture e i frontali sono rivestiti di melammina, una superficie che resiste ai graffi ed è facile da pulire. Il piano di lavoro è in laminato e quindi resiste all'umidità, al calore, ai graffi ed è facile da pulire.

Facile montare l'anta nella posizione corretta grazie alle cerniere regolabili verticalmente, orizzontalmente e in profondità. L'anta si può montare con l'apertura a destra o a sinistra. Il cassetto scorre agevolmente ed è provvisto di fermacassetto. Maniglie e pomelli venduti a parte.

Bianco	703.267.88	€139
Grigio	203.267.95	€199
Effetto legno grigio	603.268.02	€139
Bianco lucido	303.268.08	€199



KNOXHULT base con ante e cassetti, 120x61 cm h.90 cm
Le strutture e i frontali sono rivestiti di melammina, una superficie che resiste ai graffi. Il piano di lavoro è in dotazione è in laminato. L'anta è semplice da montare grazie alle cerniere regolabili e si può montare con l'apertura a destra o a sinistra. Il cassetto scorre agevolmente ed è provvisto di fermacassetto. Maniglie e pomelli venduti a parte.

Bianco	303.267.90	€89
Grigio	503.267.94	€129
Effetto legno grigio	803.268.01	€114
Bianco lucido	503.268.07	€129



KNOXHULT base con cassetti, 40x61 cm h.90 cm
È stabile sui pavimenti irregolari grazie ai piedini regolabili. Strutture e i frontali rivestiti di melammina, una superficie che resiste ai graffi ed è facile da pulire. Il piano di lavoro è in laminato: resiste all'umidità, al calore. Il cassetto scorre agevolmente ed è provvisto di fermacassetto. Maniglie e pomelli venduti a parte.

Bianco	903.267.87	€60
Grigio	703.267.93	€70
Effetto legno grigio	403.267.99	€65
Bianco lucido	703.268.06	€70

Pensili



KNOXHULT pensile con anta, 120x31 cm h.75 cm
Le strutture e i frontali sono rivestiti di melammina. Cerniere e ripiano inclusi. Anta facile da montare nella posizione corretta grazie alle cerniere regolabili. Maniglie e pomelli venduti a parte.

Bianco	903.267.92	€45
Grigio	003.267.96	€75
Effetto legno grigio	403.268.03	€45
Bianco lucido	103.268.09	€75



KNOXHULT pensile con anta, 60x31 cm h.60 cm
Le strutture e i frontali sono rivestiti di melammina. Cerniere e ripiano inclusi. Anta facile da montare nella posizione corretta grazie alle cerniere regolabili. Maniglie e pomelli venduti a parte.

Bianco	103.267.91	€25
Grigio	603.267.98	€35
Effetto legno grigio	903.268.05	€25
Bianco lucido	703.268.11	€35



KNOXHULT pensile con anta, 40x31 h.75 cm.
Le strutture e i frontali sono rivestiti di melammina. Cerniere e ripiano inclusi. Anta facile da montare nella posizione corretta grazie alle cerniere regolabili. Maniglie e pomelli venduti a parte.

Bianco	503.267.89	€20
Grigio	803.267.97	€30
Effetto legno grigio	203.268.04	€25
Bianco lucido	903.268.10	€30



Accessori



STÖDJA portaposate, 31×50 cm.

Bianco 501.772.23 €2



STÖDJA portautensili, 20×50 cm.

Bianco 401.772.28 €1,50



STÖDJA portaposate, 51×50 cm.

Bianco 001.772.25 €2,50



SMÄCKER portaposate, 31×26 cm.

Grigio 902.417.88 €0,90

MINICUCINA SUNNERSTA

Flessibilità e prezzo accessibile

Con la minicucina SUNNERSTA puoi creare una cucina funzionale e accogliente anche se lo spazio è limitato. È la soluzione ideale per le residenze universitarie e le case per le vacanze. Ganci e contenitori ti aiutano a organizzare gli utensili, mentre il carrello ti offre una pratica superficie

d'appoggio. Aggiungi il piano cottura a induzione portatile TILLREDA e il frigorifero TILLREDA e avrai una cucina completa di tutte le funzioni base. Questa cucina flessibile e dal prezzo accessibile è facile da acquistare, trasportare, installare e portare con te quando traslochi.



SUNNERSTA minicucina,
112x56 cm, h 139 cm.
Vedi le sezioni Lavelli e
Miscelatori.
903.020.79 €99



SUNNERSTA carrello,
bianco. 56x33 cm, h 97 cm.
703.037.20 €27,95



SUNNERSTA gancio, 5 pz.
403.037.26 €0,95



SUNNERSTA ripiano,
bianco. 37x17 cm, h 5 cm.
Adatto al binario e alla
minicucina SUNNERSTA.
603.926.51 €2,95



SUNNERSTA contenitore,
bianco. 12x11 cm, h 13 cm.
Adatto al binario, al carrello e
alla minicucina SUNNERSTA.
503.037.35 €0,50



SUNNERSTA binario,
bianco, lung. 60 cm.
303.037.22 €1,50



25**anni di
GARANZIA****Cucine componibili METOD**

Garanzia 25 anni
Cosa copre la garanzia: la garanzia copre eventuali difetti riscontrati nei materiali e nella realizzazione delle cucine METOD. La garanzia si

riferisce solo ad un uso domestico dei prodotti. La garanzia copre i seguenti componenti della cucina METOD: • Strutture dei mobili • Ante e frontali • Binario di sospensione • Cerniere UTRUSTA • Cassetti a estrazione totale MAXIMERA • Ripiani in vetro temprato e melamina UTRUSTA • Zoccoli • Gambe • Ammortizzatori per anta • Accessori apertura a pressione • Pannelli di rivestimento • Liste sotto/soprapensile • Piani di lavoro • Lavelli eccetto FYNDIG • Scolapiatti per pensile UTRUSTA • Binario di collegamento VÄGLIG • Struttura secchi per raccolta differenziata UTRUSTA

Cosa non copre la garanzia: • pomelli e maniglie • cucine KNOXHULT e SUNNERSTA. Vedi anche "Applicazione delle leggi nazionali".

10**anni di
GARANZIA****Mobili a giorno TUTEMO, TORNVIKEN, VADHOLMA, cassetti FÖRVARA e cestelli UTRUSTA**

Garanzia 10 anni
Cosa copre la garanzia: la

garanzia copre eventuali difetti riscontrati nei materiali e nella realizzazione di tutti i componenti. Per le esclusioni di applicazione, vedi le "Condizioni generali delle garanzie convenzionali".

5**anni di
GARANZIA****Apertura a pressione elettrica UTRUSTA, cerniere di scorrimento per lavastoviglie semintegrata ERSÄTTARE e cerniere di scorrimento per lavastoviglie integrata BEHJÄLPLIG**

Garanzia 5 anni
Cosa copre la garanzia: la

garanzia copre eventuali difetti riscontrati nei materiali e nella realizzazione di tutti i componenti. Per le esclusioni di applicazione, vedi le "Condizioni generali delle garanzie convenzionali".

5**anni di
GARANZIA****Elettrodomestici**

Garanzia 5 anni
Cosa copre la garanzia: la garanzia copre eventuali difetti dell'elettrodomestico legati ai materiali o alla realizzazione, a partire dalla data di acquisto presso IKEA. La garanzia si riferisce solo a un uso domestico dei prodotti.

Le eccezioni sono descritte alla voce "Esclusioni di applicazione della garanzia". Nel periodo di validità della garanzia i costi di riparazione e/o sostituzione, tra i quali, a titolo esemplificativo, pezzi di ricambio, manodopera e viaggi del personale di manutenzione, saranno sostenuti da IKEA. Queste condizioni sono conformi alle direttive EU (Nr. 99/44/EG) e alle norme locali. I pezzi sostituiti diverranno di proprietà di IKEA.

Durata della garanzia: questa garanzia è valida per 5 anni a partire dalla data di acquisto del tuo

elettrodomestico IKEA presso un punto vendita IKEA. Una riparazione effettuata nell'ambito della garanzia non estende il periodo di garanzia dell'elettrodomestico o dei nuovi pezzi di ricambio. Elettrodomestici coperti dalla garanzia: la garanzia di 5 anni è valida per tutti gli elettrodomestici IKEA, a eccezione di TILLREDA e LAGAN. Vedi anche "Applicazione delle leggi nazionali".

Chi fornisce il servizio: IKEA fornirà il servizio attraverso la propria organizzazione o la propria rete di partner di assistenza autorizzati.

Esclusioni di applicazione della garanzia: la presente garanzia non si applica a: Normale usura • Danni provocati deliberatamente o per negligenza, danni provocati dalla mancata osservanza delle istruzioni di funzionamento, da un'installazione non corretta o in seguito a un collegamento a un voltaggio errato effettuato dal cliente o da un qualsiasi soggetto non autorizzato da IKEA. • Danni provocati da reazioni chimiche o elettrochimiche, ruggine, corrosione o danni causati dall'acqua, a titolo esemplificativo e non esaustivo: danni causati dalla presenza di eccessivo calcare nelle condutture idriche e danni causati da condizioni ambientali anomale • Le parti soggette a consumo, incluse batterie e lampadine • Danni a parti non funzionali e decorative che non influiscono sul normale uso dell'elettrodomestico, inclusi graffi e differenze di colore • Danni accidentali causati da corpi o sostanze estranee e danni causati da pulizia o eliminazione di ostruzioni di filtri, sistemi di scarico o cassette del detersivo • Danni alle seguenti parti: vetroceramica, accessori, cesti per stoviglie e posate, tubi di alimentazione e scarico, guarnizioni, lampadine e relative coperture, manopole, rivestimenti e parti di rivestimenti. A meno che si possa dimostrare che tali danni siano dovuti a difetti di produzione • Casi in cui non vengono rilevati difetti durante la visita di un tecnico • Riparazioni non effettuate da IKEA o effettuate da partner di assistenza non autorizzati, o riparazioni in cui sono state utilizzate parti non originali • Riparazioni causate da installazione difettosa o non conforme alle specifiche • L'uso dell'elettrodomestico in ambiente non domestico, per esempio per uso professionale • Danni causati dal trasporto se il cliente provvede da sé al trasporto del prodotto. In tal caso, IKEA non è responsabile per eventuali danni che potrebbero essere procurati all'articolo durante il trasporto. Tuttavia, se è IKEA a recapitare l'elettrodomestico all'indirizzo di consegna del cliente, eventuali danni arrecati all'elettrodomestico durante il trasporto verranno coperti da IKEA (seppure non in virtù della presente garanzia). Per reclami relativi a quest'ultima condizione specifica, il cliente deve contattare IKEA Customer Service Center (vai su IKEA.it/contactati) • Il costo dell'installazione iniziale dell'elettrodomestico IKEA. Le suddette limitazioni non si applicano a un lavoro privo di difetti eseguito da un esperto qualificato, usando parti originali, al fine di adattare l'elettrodomestico alle specifiche di sicurezza tecniche di un'altra nazione EU. Vedi anche le "Condizioni generali delle garanzie convenzionali".

Miscelatori per la cucina**10****anni di
GARANZIA**

Garanzia 10 anni
Cosa copre la garanzia: la garanzia di 10 anni copre tutti i miscelatori per la cucina IKEA. La garanzia copre eventuali difetti riscontrati nei materiali e nella realizzazione dei

miscelatori IKEA. La garanzia si riferisce solo a un uso domestico dei prodotti.

Esclusioni di applicazione della garanzia: la garanzia non viene applicata se i prodotti sono stati impiegati in un ambiente che favorisce la corrosione o collocati in ambienti esterni. Vedi anche le "Condizioni generali delle garanzie convenzionali".

CONDIZIONI GENERALI DELLE GARANZIE CONVENZIONALI IKEA

Cos'è compreso nella garanzia: le condizioni e l'oggetto delle garanzie sono descritte sotto ogni prodotto.

Durata della garanzia: ogni garanzia è valida, a partire dalla data di acquisto, per il numero di anni specificato nel testo per ciascun prodotto.

Validità della garanzia: le presenti garanzie sono offerte da IKEA Italia Retail S.r.l. (di seguito anche "IKEA") e sono valide in tutti gli Stati Europei.

Come interverrà IKEA: IKEA esaminerà il prodotto e valuterà se il problema rientra nella copertura della garanzia. IKEA, a seguito di esame del prodotto, riparerà lo stesso o provvederà a sostituirlo entro un congruo termine, che verrà determinato in relazione all'entità della riparazione e/o delle caratteristiche del bene da sostituirsi, con un prodotto uguale o paragonabile, nel rispetto della normativa vigente. In tali casi, IKEA provvederà a sostenere i costi di riparazione e/o sostituzione, tra i quali, a titolo esemplificativo, pezzi di ricambio, manodopera e viaggi del personale di manutenzione. Tale procedura non si applica per lavori di riparazione che non siano approvati da IKEA. I pezzi sostituiti diverranno di proprietà di IKEA. Se l'articolo non è più in vendita presso IKEA, IKEA provvederà a una sostituzione adeguata.

Condizioni per la garanzia: le garanzie sono valide a partire dalla data dell'acquisto del prodotto nel negozio IKEA. Per poter usufruire della garanzia ti raccomandiamo di esibire il documento d'acquisto.

Esclusioni: le garanzie non vengono applicate a prodotti che sono stati conservati o montati in modo non corretto, usati in modo non adeguato, che sono stati manomessi, alterati o puliti con procedure o prodotti non idonei, o sui quali siano intervenuti terzi diversi da IKEA. Le presenti garanzie convenzionali non vengono applicate ai prodotti acquistati all'Angolo Occasioni dei negozi IKEA. Le garanzie non coprono il normale logorio, tagli o graffi, oppure danni provocati da urti o incidenti. Le garanzie non vengono applicate se i prodotti sono stati collocati in ambienti esterni o umidi. Le garanzie, se non diversamente specificato, si riferiscono solo a un uso domestico dei prodotti. Le garanzie non coprono danni indiretti o incidentali. È esclusa la garanzia per difetto di conformità se al momento dell'acquisto il consumatore era a conoscenza del difetto o se non poteva ignorarlo con l'utilizzo della normale diligenza o se il difetto di conformità deriva da istruzioni o materiali forniti dal consumatore stesso. Le garanzie sono a vantaggio del Compratore Originale del prodotto. Non sono trasferibili. Possono essere previste ulteriori restrizioni: per tutti i dettagli si vedano le condizioni di garanzia e le descrizioni dei singoli prodotti.

Istruzioni di manutenzione: per poter usufruire della garanzia è necessario attenersi alle specifiche istruzioni di manutenzione di ciascun prodotto.

► Tutte le istruzioni di manutenzione sono disponibili nei negozi IKEA e sul sito IKEA.it

Applicazioni delle leggi nazionali: le presenti garanzie sono addizionali ai diritti che il D. Lgs. n. 206/2005 e successive modifiche e integrazioni prevedono a tutela dei consumatori (Codice del Consumo). Pertanto le garanzie ivi riportate non influiscono in nessun caso sui tuoi diritti di legge.

Come contattarci: se hai bisogno di contattarci, rivolgiti al Servizio Clienti del tuo negozio IKEA oppure chiama IKEA Customer Service Center (vedi su IKEA.it/contactati).

► Per saperne di più leggi gli opuscoli GARANZIA, disponibili nel tuo negozio IKEA oppure sul sito IKEA.it/garanzie

La cucina modulare KNOXHULT qui è proposta con 3 elettrodomestici, lavello con sifone FYNDIG e miscelatore LAGAN. Da completare con le maniglie e i pomelli e con il tubo/filtro al carbone per la cappa.

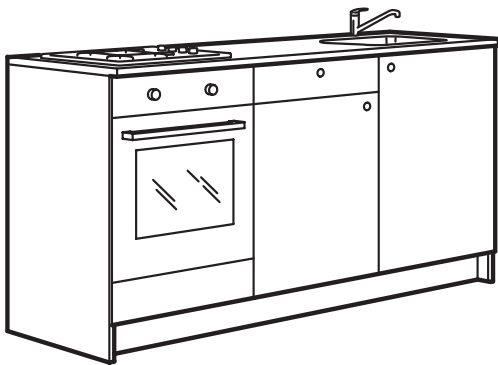
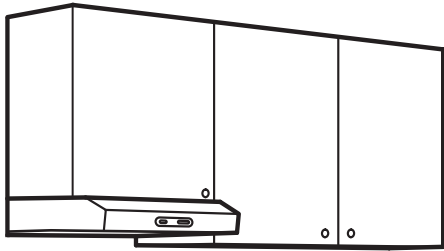

Prezzo totale

Bianco	€479*
Effetto legno grigio	€479*
Grigio	€603
Bianco lucido	€603

Questa combinazione include:

KNOXHULT mobile base con cassetti e ante, 180 cm	1 pz
KNOXHULT pensile con ante 120 cm	1 pz
KNOXHULT pensile con ante 60x60 cm	1 pz
LILLVIKEN sifone/1 vasca	1 pz
FYNDIG lavello da incasso, 45x39 cm	1 pz
LAGAN miscelatore	1 pz
LAGAN HGA4K piano cottura a gas	1 pz
LAGAN OV3 forno da incasso	1 pz
LAGAN cappa da parete bianca	1 pz



Trasporto



Montaggio

€99*

* Il servizio comprende:

- Trasporto su appuntamento. Per la consegna da effettuarsi nel comune di Venezia, isole minori e altri Comuni fuori dal mercato locale è previsto un costo aggiuntivo. Verifica sul sito IKEA.it alla sezione "Trasporto a domicilio" le zone e le tariffe del costo aggiuntivo.
- Montaggio e installazione di mobili base e pensili;
- Installazione del piano di lavoro, inclusi i tagli per alloggiare lavello;
- Trasporto su appuntamento. Per il trasporto fuori dal mercato locale, Venezia e isole minori è previsto un costo aggiuntivo. Verifica sul sito IKEA.it/trasporto-su-appuntamento i costi aggiuntivi.
- Montaggio e installazione di mobili base e pensili;
- Installazione del piano di lavoro, inclusi i tagli per alloggiare lavello e piano cottura;
- Montaggio del lavello e del miscelatore;
- Installazione delle maniglie e degli accessori interni (cassetti, ripiani);
- Inserimento degli elettrodomestici a incasso.

Validità dal 01/09/2018 al 31/07/2019. Rimane escluso dal servizio tutto quanto non espressamente indicato.

*Operazione a premio valida dal 01/09/2018 al 31/07/2019. Per tutti i dettagli consulta il regolamento completo su IKEA.it/regolamenti

La tua nuova cucina in pochi semplici passi

Le cucine IKEA sono studiate affinché tu possa fare tutto in completa autonomia. Prendi tutte le misure e utilizza il Planner on-line per progettare, sperimentare e realizzare la tua cucina in 3D. Ma se preferisci, puoi chiederci tutto l'aiuto di cui hai bisogno e scegliere tra il nostro menu di servizi quello che fa per te. Per saperne di più, leggi a p.60 oppure vai su IKEA.it/servizi



LASCIATI ISPIRARE

È il momento di sognare un po', cercare qualche idea, prendere in considerazione i tuoi bisogni e le tue esigenze e definire qual è la tua cucina ideale. Questa brochure è stata realizzata per offrirti una panoramica di soluzioni possibili, ma puoi scoprire ancora di più su IKEA.it e nel negozio IKEA più vicino a te.



PRENDI LE MISURE

Prendere le misure della tua cucina non è un compito difficile, ma è importante farlo con molta precisione, perché le misure che rilevi saranno la base del tuo progetto. Per sapere esattamente cosa devi misurare, scarica la guida "La tua nuova cucina IKEA" su IKEA.it/guidetecniche

→ Hai bisogno d'aiuto?
Scopri il nostro servizio di rilievo misure a pagamento su IKEA.it/servizi

Scopri tutto sul nostro assortimento

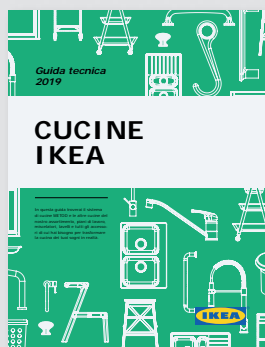

SCOPRI TUTTO SUL NOSTRO ASSORTIMENTO

Sulle nostre guide tecniche trovi informazioni dettagliate sull'assortimento cucine, puoi confrontare facilmente i prodotti e scegliere ciò che meglio risponde alle tue esigenze. Prendi in negozio una copia delle guide tecniche oppure scaricale da IKEA.it/guidetecniche



GUIDA AL MONTAGGIO

La nostra guida al montaggio della cucina ti fornisce suggerimenti e informazioni su come montare correttamente la tua cucina IKEA. Scaricala da IKEA.it/guidetecniche



PROGETTA

Prendi tutte le misure e utilizza il planner cucine IKEA per progettare, sperimentare e realizzare la tua cucina in 3D. Segui le istruzioni e configura la tua cucina. E, se in qualche fase della progettazione avrai bisogno del nostro aiuto, vieni in negozio e chiedi ai nostri esperti del reparto cucine oppure rivolgiti direttamente ai nostri consulenti

→ Hai bisogno d'aiuto? I nostri esperti ti aiuteranno e guideranno nella progettazione della tua nuova cucina. Per saperne di più leggi a p. 60.



ORDINA

Una volta disegnato il tuo progetto, puoi venire in negozio: i nostri esperti della cucina rivedranno insieme a te il progetto e scioglieranno ogni eventuale dubbio. Quando sei pronto, puoi procedere con l'ordine ed eventualmente richiederci la consegna a casa e altri servizi.

→ Hai bisogno d'aiuto? Per ulteriori informazioni, vai su [IKEA.it/servizi](https://www.ikea.it/servizi)



MONTA LA TUA CUCINA

Le cucine IKEA sono progettate in modo da poter essere montate da te. Puoi iniziare a consultare la guida al montaggio della tua cucina, che ti spiega dettagliatamente come procedere. Ma se hai bisogno di aiuto, IKEA mette a tua disposizione un menu di servizi adatti a ogni tua esigenza.

→ Hai bisogno d'aiuto? Scopri il nostro servizio di montaggio cucine su [IKEA.it/servizi](https://www.ikea.it/servizi)



PROGETTA LA TUA CUCINA

Questa guida ti spiega come misurare, progettare e ordinare la tua cucina IKEA. Scaricala da [IKEA.it/guidetecniche](https://www.ikea.it/guidetecniche)

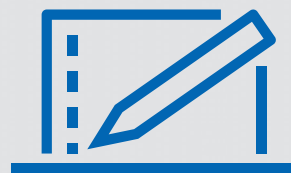

IKEA PLANNER

Progetta in 3D la cucina METHOD più adatta alle tue esigenze con il nostro planner. Potrai anche visualizzare il costo totale della tua cucina e di tutte le parti che la compongono e acquistarla direttamente on-line. Oppure puoi salvare il progetto su IKEA planner e, se vuoi, stamparlo a casa insieme alla lista dei prodotti. In negozio e on-line potrai rivedere con i nostri esperti il tuo progetto, ricevere consigli e finalizzare l'acquisto. Vai su [IKEA.it/planner](https://www.ikea.it/planner)



FINANZIAMENTO: Tasso 0 in cucina.

Se compri una cucina per un importo totale da €1.500 a €10.000, inclusi eventuali accessori e servizi, ti proponiamo un finanziamento a Tasso Zero senza spese accessorie. Puoi scegliere tra 20, 30 e 40 rate (prima rata a 30 giorni).

Esempio €1.500 (importo totale del credito) in 30 rate da €50 – TAN fisso e TAEG 0%. Il TAEG rappresenta il costo totale del credito espresso in percentuale annua e non include alcun costo a carico del cliente. Importo Totale dovuto €1.500.

Offerta valida dal 1/09/2018 al 31/08/2019. Messaggio pubblicitario. Informativa precontrattuale in negozio.

Salvo approvazione della finanziaria per cui IKEA opera come intermediario del credito in esclusiva.

